

# Zaptec Go 2 → User Manual

Place pin sticker here



# Zaptec Go 2 works with any car

No matter what you drive or where you're going, Zaptec Go 2 is the surest way to power your journey. Built on cutting edge Norwegian green tech, we've created a charging station that's as smart on the inside as it is simple on the outside.

English	4
Norsk	14
Svenska	24
Dansk	34
Deutsch	44
Français	54
Italiano	64
Nederlands	74

# EU Declaration of Conformity

**Manufacturer name:** Zaptec Charger AS  
**Manufacturer address:** Vassbotnen 1  
4313 Sandnes NORWAY

**Product name:** Zaptec Go 2  
**Product number:** 810-00033

We declare under our sole responsibility that the above referenced product complies with the following directives:

Radio Equipment Directive (RED) 2014/53/EU  
ROHS Directive 2011/65/EU  
Measuring Instruments Directive 2014/32/EU

## The following standards have been applied:

1. Health and Safety (article 3.1a of RED) EN IEC 61851-1:2019  
EN 61439-1:2011  
EN IEC 61439-7:2020  
IEC 62955:2018  
EN 62311:2008
2. EMC (article 3.1b of RED) EN IEC 61851-21-2:2021 residential environments
3. Radio spectrum (article 3.2 of RED) EN 300 328 V2.2.2  
EN 300 330 V2.1.1  
EN 301 511 V12.5.1  
EN 301 893 V2.1.1  
EN 301 908-1 V15.2.1  
EN 301 908-13 V13.2.1
4. RoHS EN IEC 63000:2018
5. MID EN 50470-1:2006  
EN 50470-3:2006

The notified body NMi Certin B.V. (0122) performed certification according to Measuring Instruments Directive Module B and D, and issued certificate T12806

Sandnes, February 18<sup>th</sup> 2025

Place, date



---

Knut Braut, CTO

## Important information

Before using or maintaining this product, it is important to read the following safety instructions. Failure to follow and apply all the instructions and procedures covered in this quick guide will invalidate the guarantee and cause Zaptec Charger AS and direct partners to waive all liability and claims for compensation.

### **WARNING!**

- ! Read through the instructions carefully and familiarise yourself with the equipment before you start using it.
- ! This equipment must only be installed, repaired, and maintained by qualified personnel. Repairs must be carried out by Zaptec or a pre-approved workshop.
- ! All applicable local, regional, and national laws and regulations must be followed when installing, repairing, and maintaining the product.
- ! Do not install or use a product which is damaged in any way.
- ! Only use approved cabling for the installation.
- ! Do not insert foreign objects into the Type 2 socket.
- ! Do not use high-pressure washers to clean the charging station. Follow the instructions in the chapter Storage and Maintenance.
- ! Avoid installing the charging station where it can be exposed to extreme temperatures, such as in direct sunlight.
- ! Adapters are permissible. A conversion adapter from the charging station outlet must only be used if specified and approved by the vehicle manufacturer or Zaptec.
- ! Extension cables are not permitted.

Your charging station is guaranteed by Zaptec Charger AS, Vassbotnen 1, 4313 Sandnes, Norway to be free from defects in materials and workmanship for a period of five (5) years from the date of its original purchase. Read the full details at [zaptec.com/guarantee](http://zaptec.com/guarantee) or contact Zaptec support to request a copy. Your statutory rights are not affected.

---

## Get to know Zaptec Go 2

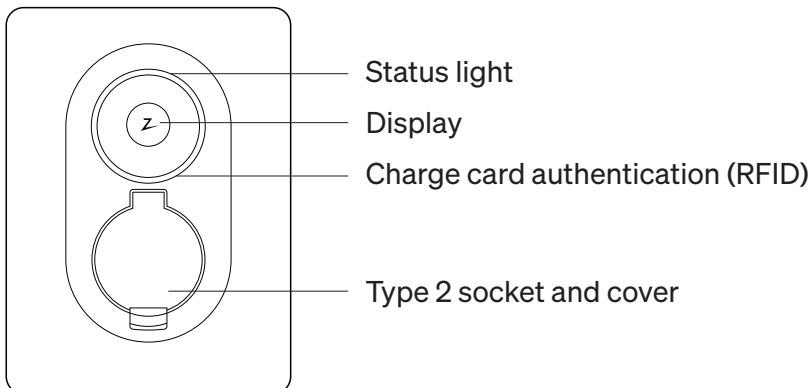





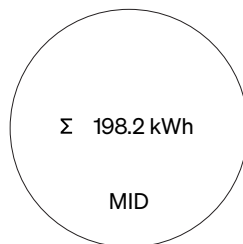
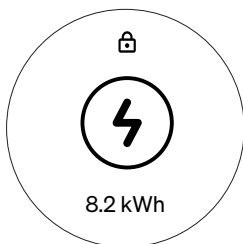



## Display

Your Zaptec Go 2 has a built-in display that shows helpful information about your charging station. The display has two modes: the normal mode and the MID mode.



### Normal mode



This is the mode you will be interacting with most of the time. It shows information related to your daily use of Zaptec Go 2.

	Your vehicle is charging
	Permanent cable lock enabled
8.2 kWh	8.2 kWh charged in this session
	Charging is paused
	RFID authentication required
	Authentication denied
	Authentication granted
	Minor error
	Major error (please contact Zaptec Support)

### MID mode

This mode is required for legal compliance and is not relevant for your daily use. It is entered automatically every time you power up your Zaptec Go 2. You can also enter the MID mode at any time by inserting and removing a charging cable twice within 5 seconds, without a car connected. If **Permanent cable lock** is enabled, please disable it before entering the MID mode. Once displayed, the mode will automatically be exited after about 30 seconds.

Before taking a meter reading, ensure the characters **MID** are displayed in the authentication area. If they are not, the reading is invalid.

	Total amount of energy imported by the charger over its lifetime. Measured in kWh.
	Total amount of energy exported by the charger over its lifetime. Measured in kWh.
	Software identifier

#### E00018C

An example error code in the event of an error in the MID module. The characters MID are displayed in the authentication area and the MID error code is shown in red and prefixed with a letter "E". If you see this code, please contact Zaptec Support.

## Activate and connect your charging station to the Zaptec app

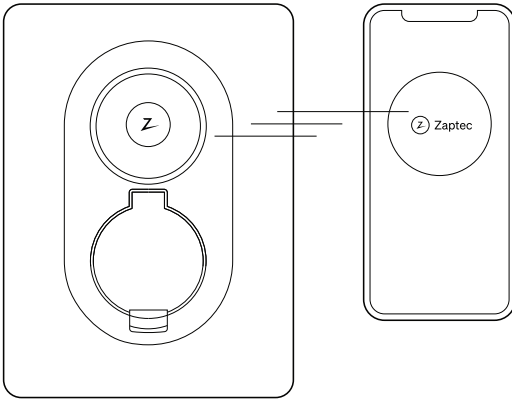

Once your authorised electrician has finished the installation, you can create your Zaptec user account and register your charging station. Download the app in App Store or Google Play Store.

To **activate** your new charging station:

1. Open the Zaptec app.
2. You'll see a welcome message that explains how to activate your new Zaptec Go 2, if your installer sent you an invitation.
3. Alternatively, you can tap **+ Add new** to start the activation process.

The Zaptec app will give you access to the complete Zaptec experience! In the app, you can monitor your charging session and speed, lock the cable to the charging station, control access for friends and family and keep track of your charging history. We will be continuously adding features to this app based on user needs, so look out for updates.

## Add more charging stations to your address

Contact a Zaptec Certified Installer to arrange for installation of another Zaptec Go 2. To make the process as smooth as possible, you'll need to give them permission to access your existing installation. In the Zaptec app, tap **Installations**, select your installation and tap **Access**. If your Service Partner is listed, then they already have access.

If you don't see them listed, proceed as follows:

1. Ask the installer to tell you their 4-character Zaptec Lookup Key. This is an easy way for you to securely identify a Zaptec Certified Installer.
2. In the Zaptec app, under **Installations** → **Installation** → **Access**, tap **+ Add access**.
3. Tap **Partner** and enter the 4-character Lookup Key.
4. Tap **Search**, and if the details are correct tap **Next**.
5. Check **Service** permission and tap **Save**.

That's it! Your Certified Installer can now configure your new Zaptec Go 2 to share power automatically with your existing charging station(s).

You can connect **up to three Zaptec Go 2 charging stations** per address.

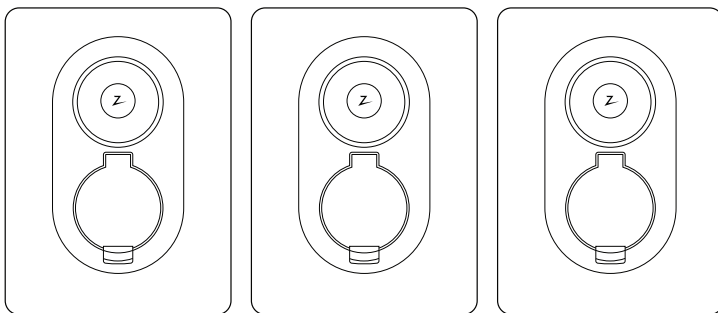

## Status light indicator



No light

Check charging station power.

---



White

Standby or charging complete.

---



Blue

Continuous: waiting for car.  
Pulsing: car is charging.

---



Green

Charging is waiting for scheduled start, Eco Mode (available in selected countries), or response from a third-party.

---



Yellow

Waiting for authentication or reserved.  
Authenticate with your app or RFID key.

---



Orange

Waiting to be configured by an authorised installer.

---



Red

Error detected. Unplug vehicle and restart the charging station.  
If this does not clear the red light, contact your installer.

---



Purple

Updating firmware. This normally takes a few minutes.

## Start/stop charging

### Start charging

Connect your charging cable to the vehicle and the charging station.

When the status light changes to pulsating blue, the car is charging.

### Stop charging

You can pause charging via the app. Alternatively, you can also stop charging by simply removing the plug from your electric vehicle.

Please note that you cannot remove the cable from the Zaptec Go 2 until charging has finished or has been stopped by the car.

---

## Be in control of who can use your charging station

You can give permissions to multiple users to access your Zaptec Go 2 via the Zaptec app.

This is an option if you would like to keep your charging station private. This setting can be switched on and off whenever you need it.

Anyone who has access can start charging by creating their own account in the Zaptec app and use the app as an authenticator.

You can use a device that is equipped with RFID technology to start charging as well, such as a Zaptec key. Any RFID enabled device can be easily added to an account using the Zaptec app.

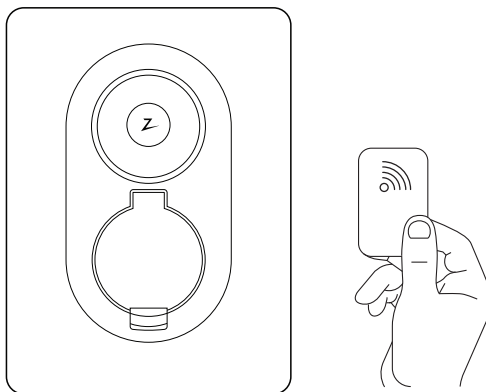

## Over-the-air software updates

**Being connected** at all times means we will provide you with software updates. As well as having these smart charging features available, you can download over-the-air software updates, as long as your charging station is connected via Wi-Fi or 4G LTE (supported countries only).

---

## If you have a Zaptec Sense

Zaptec Sense reads how the energy consumption is used in your home. It acts like a receptionist to communicate with your other electrical appliances enabling dynamic load balancing, while protecting your incoming electrical supply.

### **Lower electricity bills**

Zaptec Sense allows you to adjust the output of your charging system, ensuring that you can avoid expensive power consumption peaks.

### **Utilise all available power**

Charging adjusts automatically in line with consumption at the premises to ensure that your power is fully utilised.

### **Avoid high costs**

Zaptec Sense allows you to avoid expensive costs for increased power usage.

### **Avoid tripping**

Avoid overloading and tripping circuit breakers when charging your vehicle.

Get a complete overview of your power consumption using the Zaptec app.

Check with your local Zaptec resellers or visit our website [zaptec.com](http://zaptec.com) to get a Zaptec Sense (available in selected countries).

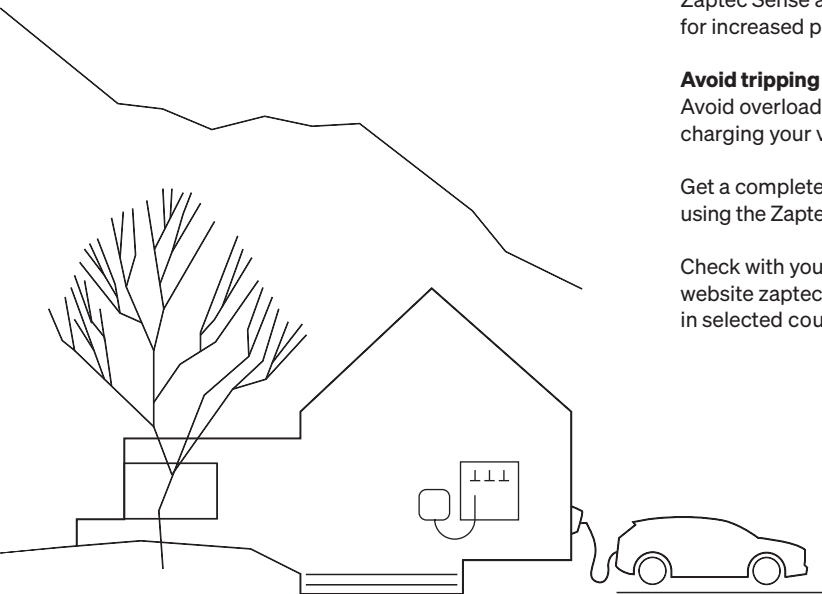

---

## Storage and maintenance

Before installation, keep the product dry and avoid exposure to extreme temperatures. The following periodic maintenance is recommended:

- Wipe down the charging station with a damp cloth.
- Check that the charging connector is free of all foreign materials.
- Check that the charging station has no external, physical damage.

In the case of publicly accessible installations, an annual inspection must be carried out by qualified personnel in accordance with local legislation and regulations.

At the end of its life, the product must be recycled as electronic equipment, in accordance with local legislation.



---

## Keeping you secure

Every Zaptec charging station is designed to provide the highest possible level of security.

Your charging station is configured with a security PIN to control access to certain functions. You should keep this PIN safe and not reveal it to anyone you do not trust.

To ensure your charging station remains secure, Zaptec will continue to provide software updates for a minimum of five years from the date of purchase. You can check for updates and install them using the Zaptec app or Zaptec Portal.

Please visit [zaptec.com/request](https://zaptec.com/request) to notify us of any concerns regarding the security of your charging station or request the removal of any personal data.

## Technical specifications

### Electrical

Parameter	Test condition	Value	Unit
Standby power consumption		2.5	W
Peak charging power, subject to external conditions	TN 3 phase @ 32 A	22	kW
	TN 1 phase @ 32 A	7.4	
	IT 1 phase @ 32 A	7.4	
IT 3 phase	Please see <a href="http://zaptec.com/go2-it-grid">zaptec.com/go2-it-grid</a>		

### Connectivity

Protocol	Supported standards	Maximum transmit power	Operating frequencies
4G	LTE Cat 1	16.24 dBm	B1, B3, B5, B7, B8, B20, B28
Wi-Fi	802.11b/g/n	19.91 dBm	2.4–2.4835 GHz
Bluetooth	Bluetooth v4.2 (BR/EDR/BLE)	11.23 dBm	2.4–2.4835 GHz
ISO 15118	Hardware support		
NFC	ISO/IEC 14443 (Type A)	H-field at 3 m: -20.8 dBμA/m	13.56 MHz (MIFARE Classic, MIFARE DESFire)

### Integrated energy meter

Parameter	Value
Certification	MID Class B
Standard	EN 50470-1:2006, EN 50470-3:2006
Notified Body	NMi Certin (0122)
Rated voltage	3 × 230/400 V
Rated Current	0.25-5 (32) A
Optical Test Output (must be activated in the app)	10000 imp/kWh



## Viktig informasjon

Før du bruker eller vedlikeholder dette produktet, er det viktig å lese følgende sikkerhetsinstruksjoner. Hvis du ikke følger alle instruksjonene og prosedyrene som beskrives i denne hurtigveilederen, vil ikke garantien være gyldig, og Zaptec Charger AS og våre direkte partnere fraskriver seg all ansvar og eventuelle erstatningskrav.

### ADVARSEL!

- ! Les nøye gjennom instruksjonene og gjør deg kjent med utstyret før du begynner å bruke det.
- ! Dette utstyret skal kun installeres, repareres og vedlikeholdes av kvalifisert personell. Reparasjoner må utføres av Zaptec eller et forhåndsgodkjent verksted.
- ! Alle gjeldende lokale, regionale og nasjonale lover og forskrifter må følges ved installasjon, reparasjon og vedlikehold av produktet.
- ! Ikke installer eller bruk et produkt som er skadet på noen som helst måte.
- ! Bruk kun godkjente kabler for installasjonen.
- ! Ikke stikk fremmedlegemer inn i Type 2-kontakten.
- ! Ikke bruk høytrykksspyler for å rengjøre ladestasjonen. Følg instruksjonene i kapittelet «Lagring og vedlikehold».
- ! Unngå å installere ladestasjonen der den kan utsettes for ekstreme temperaturer, f.eks direkte sollys.
- ! Adaptere er tillatt. En adapter for omforming fra ladestasjonens stikkontakt må kun brukes hvis det er spesifisert og godkjent av kjøretøyets produsent eller Zaptec.
- ! Skjøteledninger er ikke tillatt.

Laderen har garanti fra Zaptec Charger AS, Vassbotnen 1, 4313 Sandnes, Norge, om at produktet skal være fri for defekte materialer og feil i utførelsen i en periode på fem (5) år fra datoen for det opprinnelige kjøpet. Les det fullstendige dokumentet på [zaptec.com/guarantee](http://zaptec.com/guarantee) eller kontakt Zaptecs kundestøtte for å be om et eksemplar. Dine lovbestemte rettigheter påvirkes ikke.

## Bli kjent med Zaptec Go 2

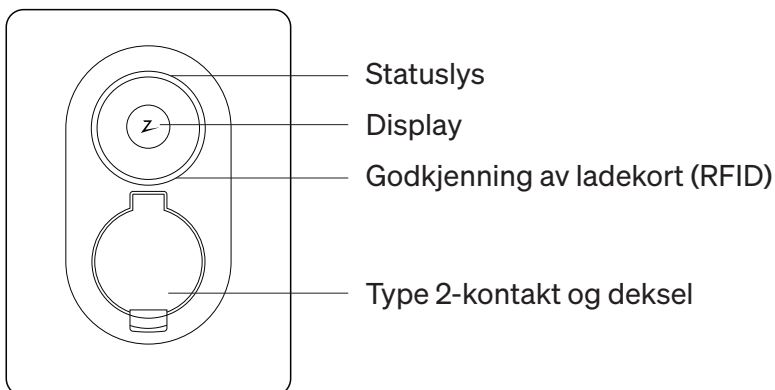

## Display

Zaptec Go 2 har et innebygd display som viser nyttig informasjon om din ladestasjon. Displayet har to moduser: normal modus og MID-modus.

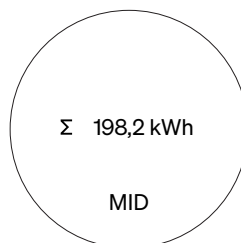
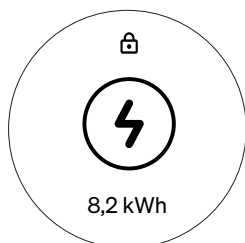

### Normal modus

Dette er modusen du vil bruke mesteparten av tiden. Den viser informasjon knyttet til din daglige bruk av Zaptec Go 2.

	Bilen lades
	Permanent kabellås aktivert
8,2 kWh	8,2 kWh ladet i denne økten
	Lading satt på pause
	RFID-autentisering kreves
	Autentisering avvist
	Autentisering godkjent
	Liten feil
	Alvorlig feil (kontakt Zaptec kundestøtte)

### MID-modus

Denne modusen er nødvendig for å oppfylle lovpålagte krav og er ikke relevant for daglig bruk. Hver gang Zaptec Go 2 slås på, vil du automatisk gå inn i denne modusen. Du kan også når som helst aktivere MID-modus ved å sette inn og ta ut ladekabelen to ganger i løpet av 5 sekunder, uten at en bil er tilkoblet. Hvis **Permanent kabellås** er aktivert, må du deaktivere den før du aktiverer MID-modus. Når modusen vises, avsluttes den automatisk etter ca. 30 sekunder.

Før du foretar en måleravlesning, må du forsikre deg om at tegnene **MID** vises i autentiseringsområdet. Hvis de ikke gjør det, er avlesningen ugyldig.

Σ	Total mengde energi som er importert av laderen i løpet dennes levetid. Målt i kWh.
	Total mengde energi eksportert av laderen i løpet av dennes levetid. Målt i kWh.
V	Programvareidentifikator

#### E00018C

Et eksempel på en feilkode ved feil i MID-modulen. Tegnene MID vises i autentiseringsområdet, og MID-feilkoden vises i rødt med bokstaven «E» foran. Hvis du ser denne koden, må du ta kontakt med Zaptec kundestøtte.

## Aktiver og koble ladestasjonen din til Zaptec-appen

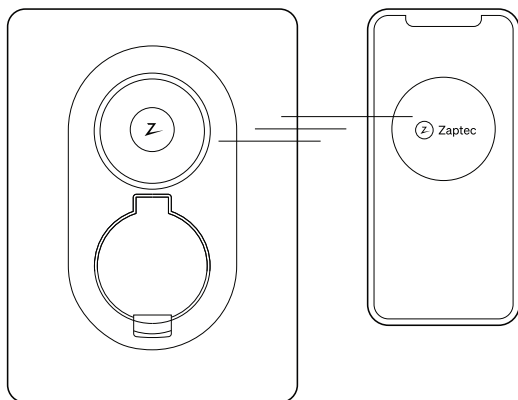

Når en autorisert elektriker har fullført installasjonen, kan du opprette en Zaptec-brukerkonto og registrere ladestasjonen. Last ned appen fra App Store eller Google Play Store.

Slik **aktiverer** du den nye ladestasjonen:

1. Åpne Zaptec-appen.
2. Du vil se en velkomstmelding som forklarer hvordan du aktiverer din nye Zaptec Go 2, hvis din installatør har sendt deg en invitasjon.
3. Alternativt kan du trykke på **+ Legg til ny** for å starte aktiveringsprosessen.

Zaptec-appen gir deg tilgang til hele Zaptec-opplevelsen! I appen kan du overvåke ladeøkten og ladehastigheten, låse kablen til ladestasjonen, kontrollere tilgangen for venner og familie samt se en oversikt over ladehistorikken din. Vi legger fortløpende til funksjoner i denne appen basert på brukernes behov, så hold utkikk etter oppdateringer.

Legg til flere ladestasjoner på adressen din

Kontakt en Zaptec-sertifisert installatør for å avtale installasjon av en ekstra Zaptec Go 2. For å gjøre prosessen så enkel som mulig, må du gi dem tillatelse til å få tilgang til din eksisterende installasjon. I Zaptec-appen trykker du på **Installasjoner**, velger din installasjon og trykker deretter på **Tilgang**. Hvis din servicepartner er oppført, har denne allerede tilgang.

Hvis de ikke er oppført, gjør du følgende:

1. Be installatøren om å oppgi sin Zaptec Lookup Key på fire tegn. Dette er en enkel måte for deg å identifisere en Zaptec-sertifisert installatør på en trygg måte.
2. I Zaptec-appen trykker du på **+ Legg til tilgang** under **Installasjoner** → **Installasjon** → **Tilgang**.
3. Trykk på **Partner** og skriv inn Lookup Key på fire tegn.
4. Trykk på **Søk**. Hvis opplysningene stemmer, trykker du på **Neste**.
5. Trykk på **ServiceRolle** og trykk på **Lagre**.

Det var det! Din sertifiserte installatør kan nå konfigurere den nye Zaptec Go 2 til å dele strøm automatisk med din(e) eksisterende ladestasjon(er).

Du kan koble til **opptil tre Zaptec Go 2-ladestasjoner** per adresse.

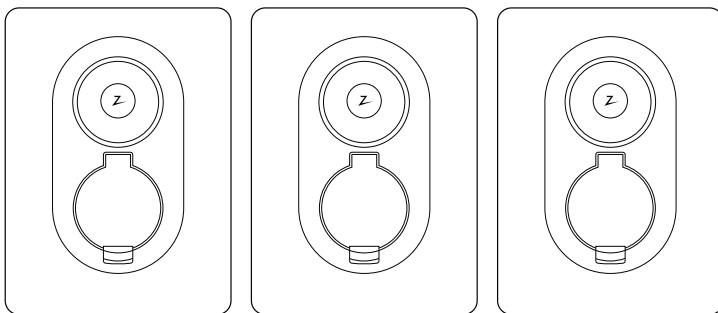

## Statuslampeindikator



Intet lys

Kontroller ladestasjonens strømforsyning.

---



Hvit

Standby, eller lading fullført.

---



Blå

Fast: venter på bilen.  
Pulserende: bilen lader.

---



Grønn

Lading venter på planlagt start, Eco-modus (tilgjengelig i noen land) eller svar fra en tredjepart.

---



Gul

Venter på autentisering, eller reservert.  
Autentiser deg ved hjelp av appen eller RFID-brikke.

---



Oransje

Venter på konfigurasjon av en godkjent installatør.

---



Rød

Feil oppdaget. Koble fra bilen og start ladestasjonen på nytt.  
Hvis dette ikke fjerner det røde lyset, må du kontakte din installatør.

---



Lilla

Oppdaterer fastvare. Dette tar vanligvis noen minutter.

## Start/stopp lading

### Start lading

Koble ladekabelen til bilen og ladestasjonen.

Når statuslampen skifter til å pulsere blått, lader bilen.

### Stopp lading

Du kan sette ladingen på pause via appen. Alternativt kan du også ganske enkelt ta kontakten ut av elbilen for å stoppe lading.

Vær oppmerksom på at du ikke kan fjerne kabelen fra Zaptec Go 2 før ladingen er ferdig eller er stoppet av bilen.

---

## Ha kontroll over hvem som kan bruke ladestasjonen

Du kan gi tilgang til flere brukere som skal ha tilgang til din Zaptec Go 2, via Zaptec-appen.

Dette er et alternativ hvis du ønsker å holde ladestasjonen privat. Denne innstillingen kan slås på og av etter behov.

Alle som har tilgang, kan begynne å lade ved å opprette sin egen konto i Zaptec-appen og bruke appen som autentiseringsenhet.

Du kan bruke en enhet som er utstyrt med RFID-teknologi for å starte ladingen, f.eks. en Zaptec-key. Enhver RFID-aktivert enhet kan enkelt legges til en konto ved hjelp av Zaptec-appen.

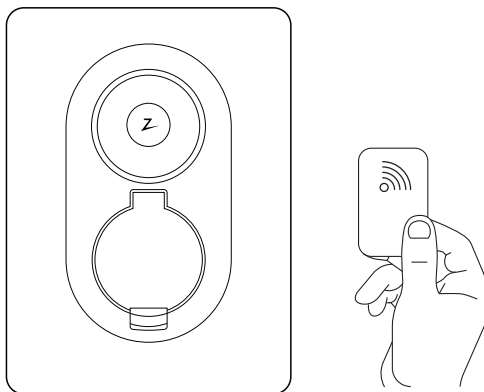

## Trådløse programvareoppdateringer

**Det å være tilkoblet** til enhver tid betyr at vi vil gi deg programvareoppdateringer. I tillegg til å ha disse smarte ladefunksjonene tilgjengelig, kan du laste ned programvareoppdateringer trådløst så lenge ladestasjonen er tilkoblet via Wi-Fi eller 4G LTE (bare i land der dette støttes).

---

## Hvis du har en Zaptec Sense

Zaptec Sense leser av hvordan energiforbruket fordeles i hjemmet ditt. Den fungerer som en resepsjonist som kommuniserer med de andre elektriske apparatene dine, tilrettelegger for dynamisk lastbalansering og beskytter den innkommende strømforsyningen.

### Lavere strømregninger

Zaptec Sense lar deg justere effekten til ladesystemet ditt, slik at du kan unngå dyre strømforbrukstopper.

### Bruk all tilgjengelig effekt

Lading justeres automatisk i tråd med forbruket på stedet for å sikre at strømmen utnyttes fullt ut.

### Unngå høye kostnader

Zaptec Sense gjør at du kan unngå høye kostnader ved økt strømforbruk.

### Unngå at sikringen ryker

Unngå overbelastning og at sikringer går når du lader bilen.

Få en komplett oversikt over strømforbruket ditt via Zaptec-appen.

Spør dine lokale Zaptec-forhandlere, eller besøk nettstedet vårt på [zaptec.com](http://zaptec.com) for å skaffe deg en Zaptec Sense (tilgjengelig i utvalgte land).

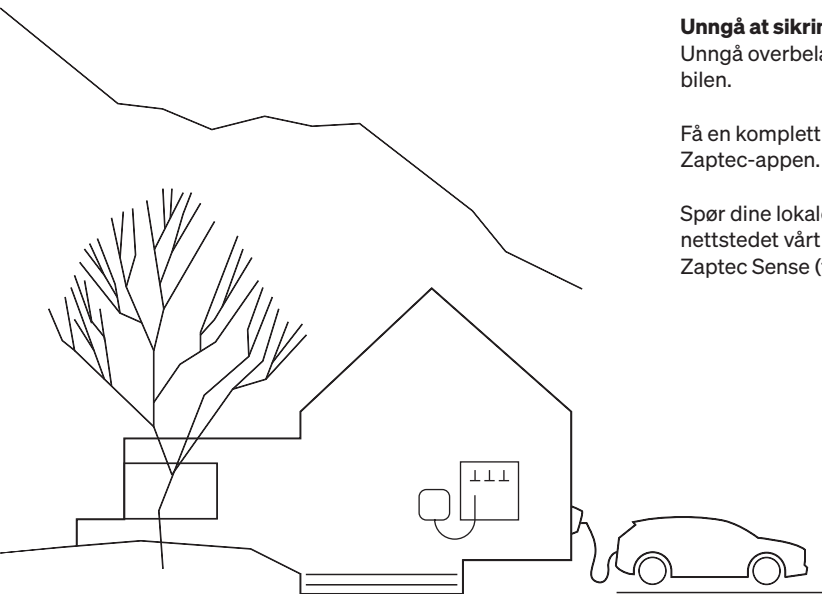

---

## Lagring og vedlikehold

Før installasjon må produktet holdes tørt og ikke utsettes for ekstreme temperaturer. Følgende periodiske vedlikehold anbefales:

- Tørk av ladestasjonen med en fuktig klut.
- Kontroller at ladekontakten er fri for alle fremmedelemerter.
- Kontroller at ladestasjonen ikke har noen ytre, fysiske skader.

For offentlig tilgjengelige installasjoner må en årlig inspeksjon utføres av kvalifisert personell i samsvar med lokale lover og forskrifter.

Ved slutten av produktets levetid må det resirkuleres som elektronisk utstyr i henhold til lokal lovgivning.



---

## Holder deg trygg

Hver Zaptec-ladestasjon er designet for å gi best mulig sikkerhetsnivå.

Ladestasjonen er konfigurert med en sikkerhets-PIN-kode for å kontrollere tilgangen til visse funksjoner. Du bør oppbevare denne PIN-koden trygt, og oppgi den bare til personer du stoler på.

Zaptec vil levere programvareoppdateringer for laderen i minst fem år fra kjøpsdatoen for å ivareta sikkerheten. Du kan sjekke etter oppdateringer og installere dem via Zaptec-appen eller Zaptec-portalen.

Gå til [zaptec.com/request](https://zaptec.com/request) for å varsle oss om bekymringer angående sikkerheten til ladestasjonen, eller for å be om fjerning av personopplysninger.

## Tekniske spesifikasjoner

### Elektrisk

Parameter	Testbetingelse	Verdi	Enhet
Strømforbruk i standby-modus		2,5	W
Maksimal ladeeffekt, avhengig av eksterne forhold	TN 3-fase @ 32 A	22	kW
	TN 1-fase @ 32 A	7,4	
	IT 1-fase @ 32 A	7,4	
IT 3-fase	zaptec.com/go2-it-grid		

### Tilkobling

Protokoll	Støttede standarder	Maksimal sendeeffekt	Frekvensbånd
4G	LTE Cat 1	16,24 dBm	B1, B3, B5, B7, B8, B20, B28
Wi-Fi	802.11b/g/n	19,91 dBm	2,4–2,4835 GHz
Bluetooth	Bluetooth v4.2 (BR/EDR/BLE)	11,23 dBm	2,4–2,4835 GHz
ISO 15118	Maskinvarestøtte		
NFC	ISO/IEC 14443 (type A)	H-felt ved 3 m: -20,8 dBμA/m	13,56 MHz (MIFARE Classic, MIFARE DESFire)

### Integrert energimåler

Parameter	Verdi
Sertifisering	MID klasse B
Standard	EN 50470-1:2006, EN 50470-3:2006
Teknisk kontrollorgan	NMi Certin (0122)
Nominell spenning	3 × 230/400 V
Merkestrøm	0,25–5 (32) A
Optisk testutgang (må vært aktivert i appen)	10000 imp/kWh



## Viktig information

Innan du använder eller underhåller den här produkten är det viktigt att du läser följande säkerhetsanvisningar. Om du inte följer och tillämpar alla instruktioner och procedurer som beskrivs i denna snabbguide, kommer garantin att bli ogiltig och Zaptec Charger AS samt dess direkta partners avsäger sig allt ansvar och ersättningskrav.

### **VARNING!**

- ! Läs igenom instruktionerna noggrant och lär känna utrustningen innan du börjar använda den.
- ! Denna utrustning får endast installeras, repareras och underhållas av kvalificerad personal. Reparationer måste utföras av Zaptec eller en förhandsgodkänd verkstad.
- ! Alla tillämpliga lokala, regionala och nationella lagar och förordningar måste följas vid installation, reparation och underhåll av produkten.
- ! Installera eller använd inte en produkt som är skadad på något sätt.
- ! Använd endast godkänt kablage för installationen.
- ! För inte in främmande föremål i Type 2-uttaget.
- ! Använd inte högtryckstvättar för att rengöra laddstationen. Följ anvisningarna i kapitlet Förvaring och Underhåll.
- ! Undvik att installera laddstationen där den kan utsättas för extrema temperaturer, som i direkt solljus.
- ! Adaptrar är tillåtna. En omvandlingsadapter från laddstationens uttag får endast användas om den har specificerats och godkänts av fordonstillverkaren eller Zaptec.
- ! Förlängningssladdar är inte tillåtna.

Din laddstation garanteras av Zaptec Charger AS, Vassbotnen 1, 4313 Sandnes, Norge att vara fri från defekter i material och utförande under en period av fem (5) år från det ursprungliga inköpsdatumet. Läs de fullständiga detaljerna på [zaptec.com/guarantee](http://zaptec.com/guarantee) eller kontakta Zaptecs support för att begära en kopia. Dina lagstadgade rättigheter påverkas inte.

## Lär känna Zaptec Go 2

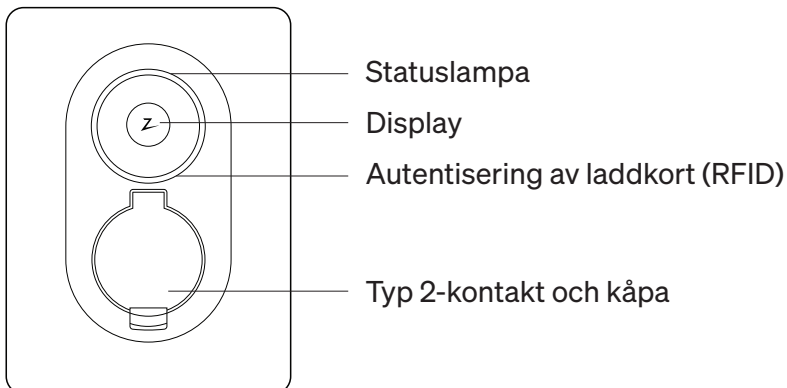

## Display

Din Zaptec Go 2 har en inbyggd display som visar användbar information om din laddstation. Displayen har två lägen: det normala läget och MID-läget.

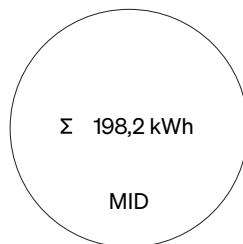
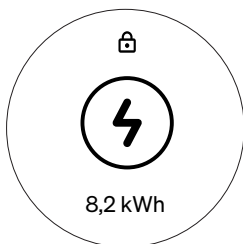

### Normalläge

Det här är det läge du kommer att interagera med största delen av tiden. Den visar information som är relaterad till din dagliga användning av Zaptec Go 2.

	Ditt fordon laddas
	Permanent kabellås aktiverat
8,2 kWh	8,2 kWh laddade under denna session
	Laddningen är pausad
	RFID-autentisering krävs
	Autentisering nekad
	Autentisering godkänd
	Mindre fel
	Allvarligt fel (vänligen kontakta Zaptec Support)

### MID-läge

Detta läge är nödvändigt för att uppfylla lagstadgade krav och är inte relevant för din dagliga användning. Det startas automatiskt varje gång du startar din Zaptec Go 2. Du kan också aktivera MID-läget när som helst genom att sätta i och ta ur laddningskabeln två gånger inom 5 sekunder, utan att bilen är ansluten. Om **Permanent kabellås** är aktiverat ska du inaktivera det innan du går till MID-läget. När läget visas kommer det automatiskt att avslutas efter cirka 30 sekunder.

Innan du tar en mätaravläsning, se till att tecknen **MID** visas i autentiseringsområdet. Om de inte visas är mätvärdet ogiltigt.

Σ	Den totala mängden energi som laddaren har importerat under sin livslängd. Mätt i kWh.
	Den totala mängden energi som laddaren har exporterat under sin livstid. Mätt i kWh.
V	Programidentifierare

#### E00018C

Ett exempel på en felkod vid ett fel i MID-modulen. Tecknen MID visas i autentiseringsområdet och MID-felkoden visas i rött och föregås av bokstaven "E". Om du ser den här koden, vänligen kontakta Zaptec Support.

## Aktivera och koppla din laddstation till Zaptec-appen

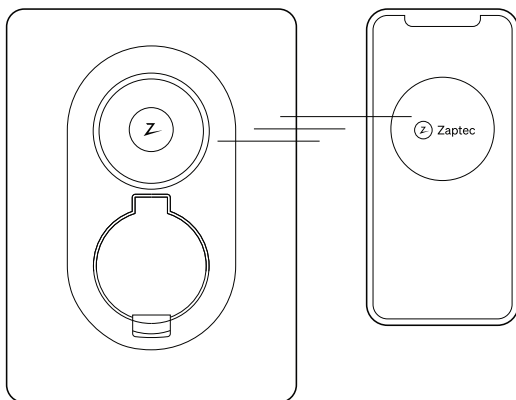

När din auktoriserade elektriker har slutfört installationen kan du skapa ett Zaptec-användarkonto och registrera din laddstation. Ladda ner appen i App Store eller Google Play Store.

För att **aktivera** din nya laddstation:

1. Öppna Zaptec-appen.
2. Du kommer att se ett välkomstmeddelande som förklarar hur du aktiverar din nya Zaptec Go 2, om din installatör har skickat en inbjudan.
3. Alternativt kan du trycka på **+ Lägg till ny** för att påbörja aktiveringsprocessen.

Zaptec-appen ger dig tillgång till hela Zaptec-upplevelsen! I appen kan du övervaka din laddsession och laddhastighet, låsa fast kabeln i laddningsstationen, kontrollera åtkomsten för vänner och familj och hålla koll på din laddningshistorik. Vi kommer kontinuerligt att lägga till funktioner i den här appen baserat på användarbehov, så håll utkik efter uppdateringar.

## Lägg till fler laddningsstationer på din adress

Kontakta en Zaptec-certifierad installatör för att ordna installationen av ytterligare en Zaptec Go 2. För att göra processen så smidig som möjligt behöver du ge dem tillstånd att komma åt din befintliga installation. I Zaptec-appen trycker du på **Installationer**, väljer din installation och trycker på **Åtkomst**. Om din servicepartner finns med på listan har de redan åtkomst.

Om du inte ser dem listade, fortsätt enligt följande:

1. Be installatören att ange sin Zaptec Lookup Key, som består av 4 tecken. Detta är ett enkelt sätt för dig att säkert identifiera en Zaptec-certifierad installatör.
2. I Zaptec-appen, under **Installationer** → **Installation** → **Åtkomst** trycker du på **+ Lägg till åtkomst**.
3. Tryck på **Partner** och ange partners 4 tecken långa Lookup Key.
4. Tryck på **Sök**, och om uppgifterna stämmer trycker du på **Nästa**.
5. Kontrollera **Service**-behörigheten och tryck på **Spara**.

Det är klart! Din certifierade installatör kan nu konfigurera din nya Zaptec Go 2 för att automatiskt dela ström med dina befintliga laddstationer.

Du kan ansluta **upp till tre Zaptec Go 2-laddstationer** per adress.

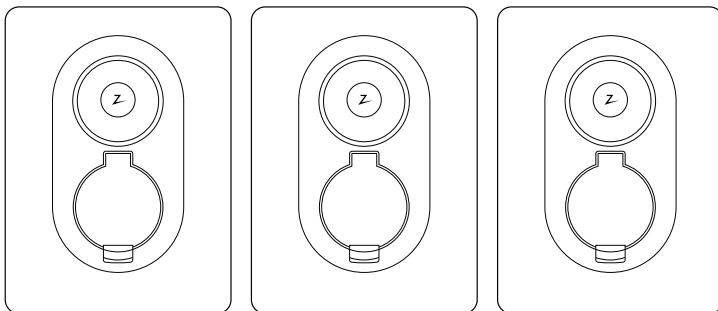

## Statuslampindikator



Inget ljus

Kontrollera laddstationens effekt.

---



Vit

Standby eller laddning klar.

---



Blå

Kontinuerlig: väntar på bil.  
Pulserar: bilen laddas.

---



Grön

Laddning väntar på schemalagd start, Eco-läge  
(tillgängligt i utvalda länder) eller svar från en tredje part.

---



Gul

Väntar på autentisering eller reserverad.  
Logga in med din app eller RFID-nyckel.

---



Orange

Väntar på att konfigureras av en behörig installatör.

---



Röd

Fel upptäckt. Koppla från fordonet och starta om laddstationen.  
Om den röda lampan inte slocknar, kontakta din installatör.

---



Lila

Uppdaterar firmware. Det brukar ta några minuter.

## Starta/stoppa laddning

### Starta laddningen

Anslut laddningskabeln till fordonet och laddningsstationen.

När statuslampan ändras till pulserande blå laddas bilen.

### Stoppa laddningen

Du kan pausa laddningen via appen. Alternativt kan du stoppa laddningen genom att dra ut kontakten ur elbilen.

Observera att du inte kan ta bort kabeln från Zaptec Go 2 förrän laddningen är avslutad eller har stoppats av bilen.

---

## Ha kontroll över vem som kan använda din laddstation

Du kan ge flera användare behörighet att komma åt din Zaptec Go 2 via Zaptec-appen.

Detta är ett alternativ om du vill hålla din laddstation privat. Den här inställningen kan slås på och av när du behöver den.

Alla som har åtkomst kan börja ladda genom att skapa ett eget konto i Zaptec-appen och använda appen som autentiseringsverktyg.

Du kan använda en enhet som är utrustad med RFID-teknik för att starta laddningen, till exempel en Zaptec-nyckel. Alla RFID-aktiverade enheter kan enkelt läggas till ett konto med hjälp av Zaptec-appen.

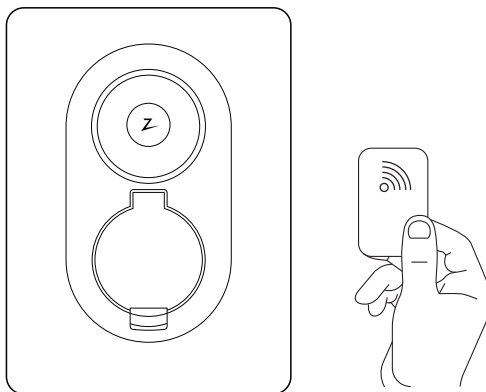

## Trådlösa programvaruuppdateringar

**Genom att vara ansluten** hela tiden innebär att vi kommer att ge dig programuppdateringar. Utöver att ha dessa smarta laddningsfunktioner tillgängliga kan du ladda ner programvaruuppdateringar via fjärranslutning, så länge din laddningsstation är ansluten via Wi-Fi eller 4G LTE (endast i de länder som stöds).

---

## Om du har en Zaptec Sense

Zaptec Sense läser av hur energiförbrukningen används i ditt hem. Den fungerar som en receptionist som kommunicerar med dina andra elektriska apparater och möjliggör dynamisk lastbalansering, samtidigt som den skyddar din inkommande elförsörjning.

### Lägre elräkningar

Zaptec Sense gör det möjligt att justera uteffekten på ditt laddningssystem, vilket säkerställer att du kan undvika dyra effekttoppar.

### Använd all tillgänglig effekt

Laddningen anpassas automatiskt efter förbrukningen på platsen för att säkerställa att strömmen utnyttjas fullt ut.

### Undvik höga kostnader

Zaptec Sense gör att du kan undvika dyra kostnader för ökad strömförbrukning.

### Undvik överbelastning

Undvik att överbelasta och slå ut säkringar när du laddar ditt fordon.

Få en komplett översikt över din strömförbrukning med Zaptec-appen.

Kontakta dina lokala Zaptec-återförsäljare eller besök vår webbplats [zaptec.com](http://zaptec.com) för att skaffa en Zaptec Sense (tillgänglig i utvalda länder).

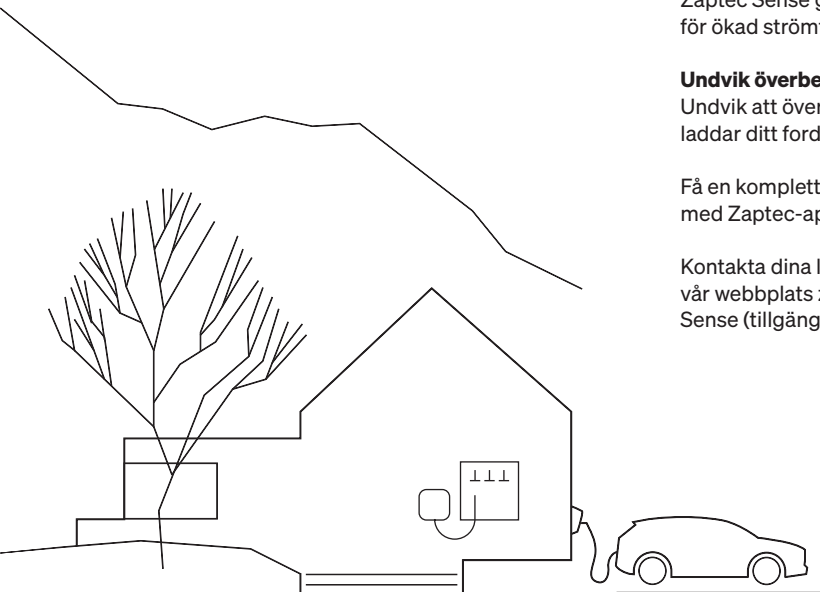

---

## Förvaring och underhåll

Innan installationen ska du hålla produkten torr och undvika att utsätta den för extrema temperaturer.

Följande periodiska underhåll rekommenderas:

- Torka av laddstationen med en fuktig trasa.
- Kontrollera att laddningskontakten är fri från främmande material.
- Kontrollera att laddstationen inte har några yttre, fysiska skador.

När det gäller offentligt tillgängliga installationer måste en årlig inspektion utföras av kvalificerad personal i enlighet med lokal lagstiftning och förordningar.

När produkten är uttjänt ska den återvinnas som elektronisk utrustning i enlighet med lokal lagstiftning.



---

## Håller dig säker

Varje Zaptec-laddstation är utformad för att ge den högsta möjliga säkerhetsnivån.

Din laddningsstation är konfigurerad med en säkerhets-PIN-kod för att kontrollera åtkomsten till vissa funktioner. Du bör förvara PIN-koden på ett säkert sätt och inte avslöja den för någon du inte litar på.

För att säkerställa att din laddstation förblir säker kommer Zaptec att fortsätta tillhandahålla programvaruuppdateringar i minst fem år från inköpsdatumet. Du kan söka efter uppdateringar och installera dem med Zaptec-appen eller Zaptec Portal.

Besök [zaptec.com/request](https://zaptec.com/request) för att meddela oss om eventuella bekymmer angående säkerheten för din laddstation eller för att begära borttagning av personuppgifter.

## Tekniska specifikationer

### Elsystem

Parameter	Testvillkor	Värde	Enhet
Strömförbrukning i standbyläge		2,5	W
Toppeffekt vid laddning, beroende på yttre förhållanden	TN 3-fas @ 32 A	22	kW
	TN 1-fas @ 32 A	7,4	
	IT 1 fas @ 32 A	7,4	
IT 3-fas	Se zaptec.com/go2-it-grid		

### Anslutning

Protokoll	Standarder som stöds	Maximal sändningseffekt	Driftfrekvenser
4G	LTE kat. 1	16,24 dBm	B1, B3, B5, B7, B8, B20, B28
Wi-Fi	802.11b/g/n	19,91 dBm	2,4–2,4835 GHz
Bluetooth	Bluetooth v4.2 (BR/EDR/BLE)	11,23 dBm	2,4–2,4835 GHz
ISO 15118	Hårdvarustöd		
NFC	ISO/IEC 14443 (typ A)	H-fält vid 3 m: -20,8 dBμA/m	13,56 MHz (MIFARE Classic, MIFARE DESFire)

### Integrerad energimätare

Parameter	Värde
Certifikat	MID-klass B
Standard	EN 50470-1:2006, EN 50470-3:2006
Anmält organ	NMi Certin (0122)
Märkspänning	3 × 230/400 V
Märkström	0,25-5 (32) A
Optisk testutdata (måste aktiveras i appen)	10 000 imp/kWh



## Vigtige oplysninger

Før du bruger eller vedligeholder dette produkt, er det vigtigt at læse de følgende sikkerhedsinstruktioner. Hvis du undlader at følge og anvende alle de instruktioner og procedurer, der er dækket i denne hurtigvejledning, vil garantien være ugyldig, og Zaptec Charger AS samt direkte partnere vil frasige sig ethvert ansvar og krav om erstatning.

### ADVARSEL!

- ! Læs instruktionerne omhyggeligt, og gør dig fortrolig med udstyret, før du begynder at bruge det.
- ! Dette udstyr må kun installeres, repareres og vedligeholdes af kvalificeret personale. Reparationer skal udføres af Zaptec eller et på forhånd godkendt værksted.
- ! Alle gældende lokale, regionale og nationale love og regulativer skal følges ved installation, reparation og vedligeholdelse af produktet.
- ! Undlad at installere eller bruge et produkt, der på nogen måde er beskadiget.
- ! Brug kun godkendte kabler til installationen.
- ! Sæt ikke fremmedlegemer ind i Type 2-stikket.
- ! Brug ikke højtryksrensere til at rengøre ladestationen. Følg anvisningerne i kapitlet Opbevaring og Vedligeholdelse.
- ! Undgå at installere ladestationen et sted, hvor den kan blive udsat for ekstreme temperaturer, såsom i direkte sollys.
- ! Adaptere er tilladte. En konverteringsadapter fra ladestationens udtag må kun anvendes, hvis den er specificeret og godkendt af køretøjsproducenten eller Zaptec.
- ! Forlængerledninger er ikke tilladt.

Din ladestation er garanteret af Zaptec Charger AS, Vassbotnen 1, 4313 Sandnes, Norge, til at være fri for materiale- og fabriktionsfejl i en periode på fem (5) år fra den oprindelige købsdato. Læs de fulde oplysninger på [zaptec.com/guarantee](http://zaptec.com/guarantee) eller kontakt Zaptec support for at anmode om en kopi. Dine lovmæssige rettigheder påvirkes ikke.

## Få mere at vide om Zaptec Go 2

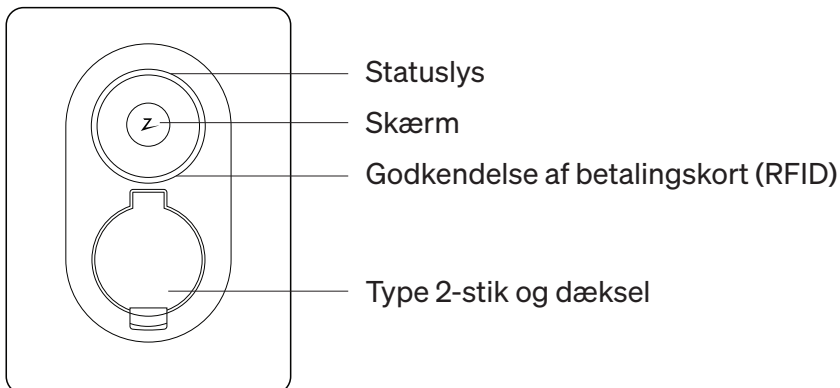

## Skærm

Din Zaptec Go 2 har en indbygget skærm, der viser nyttige oplysninger om din ladestation. Skærmen har to tilstande: normaltilstand og MID-tilstand.

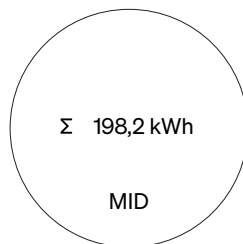
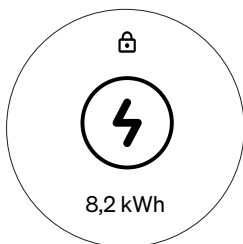

### Normal tilstand

Dette er den tilstand, som du vil interagere med det meste af tiden. Den viser oplysninger om din daglige brug af Zaptec Go 2.

	Dit køretøj oplader
	Permanent kabellås aktiveret
8,2 kWh	8,2 kWh opladet i denne session
	Opladningen er sat på pause
	RFID-godkendelse kræves
	Godkendelse nægtet
	Godkendelse givet
	Mindre fejl
	Større fejl (kontakt Zaptec Support)

### MID-tilstand

Denne tilstand er nødvendig for at overholde lovgivningen og er ikke relevant for din daglige brug. Den aktiveres automatisk, hver gang du tænder for din Zaptec Go 2. Du kan også til enhver tid aktivere MID-tilstand ved at indsætte og fjerne et ladekabel to gange inden for 5 sekunder, uden at der er tilsluttet en bil. Hvis **Permanent kabellås** er aktiveret, skal du deaktivere den, før du går i MID-tilstand. Når tilstanden vises, afsluttes den automatisk efter omkring 30 sekunder.

Før du foretager en måler aflæsning, skal du sikre, at tegnene **MID** vises i godkendelsesområdet. Hvis de ikke vises, er aflæsningen ugyldig.

Σ	Den samlede mængde energi, der er importeret af opladeren gennem dens levetid. Målt i kWh.
	Den samlede mængde energi, der er eksporteret af opladeren gennem dens levetid. Målt i kWh.
V	Softwareidentifikator

#### E00018C

Et eksempel på en fejlkode i tilfælde af en fejl i MID-modulet. Tegnene MID vises i godkendelsesområdet, og MID-fejlkoden vises i rødt og med bogstavet "E" foran. Hvis du ser denne kode, skal du kontakte Zaptec Support.

## Aktivér og tilslut din ladestation til Zaptec-appen

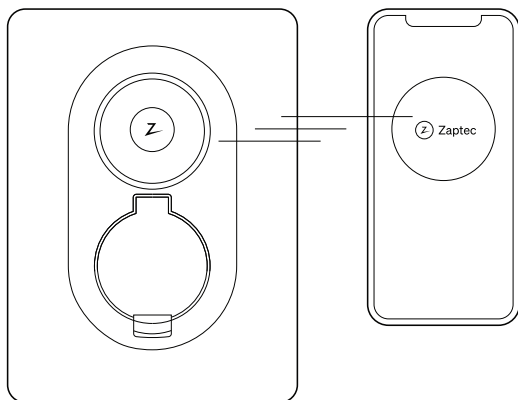

Når din autoriserede elektriker har afsluttet installationen, kan du oprette din Zaptec-brugerkonto og registrere din ladestation. Download appen i App Store eller Google Play Butik.

Sådan **aktiverer** du din nye ladestation:

1. Åbn Zaptec-appen.
2. Du ser en velkomstmeddelelse, der forklarer, hvordan du aktiverer din nye Zaptec Go 2, hvis din installatør har sendt dig en invitation.
3. Alternativt kan du trykke på **+ Tilføj ny** for at starte aktiveringsprocessen.

Zaptec-appen vil give dig adgang til den komplette Zaptec-oplevelse! I appen kan du overvåge din opladningssession og hastighed, låse kablet til ladestationen, kontrollere adgang for familie og venner og holde styr på din opladningshistorik. Vi vil løbende tilføje funktioner til denne app baseret på brugernes behov, så hold øje med opdateringer.

## Tilføj flere ladestationer til din adresse

Kontakt en Zaptec-certificeret installatør for at planlægge installation af endnu en Zaptec Go 2. For at gøre processen så smidig som muligt skal du give installatøren adgang til din eksisterende installation. I Zaptec-appen skal du trykke på **Installationer**, vælge din installation og trykke på **Adgang**. Hvis din servicepartner vises, har de allerede adgang.

Hvis din servicepartner ikke vises, skal du fortsætte som følger:

1. Bed installatøren om at give dig deres Zaptec-opslagsnøgle på fire tegn.  
På denne måde kan du nemt identificere en Zaptec-certificeret installatør.
2. I Zaptec-appen skal du under **Installationer** → **Installation** → **Adgang** trykke på **+ Tilføj adgang**.
3. Tryk på **Partner** og indtast opslagsnøglen på fire tegn.
4. Tryk på **Søg**, og hvis oplysningerne er korrekte, skal du trykke på **Næste**.
5. Kontroller **Service**-tilladelse, og tryk på **Gem**.

Sådan! Din certificerede installatør kan nu konfigurere din nye Zaptec Go 2 til at dele strøm automatisk med din(e) eksisterende ladestation(er).

Du kan tilslutte **op til tre Zaptec Go 2-ladestationer** pr. adresse.

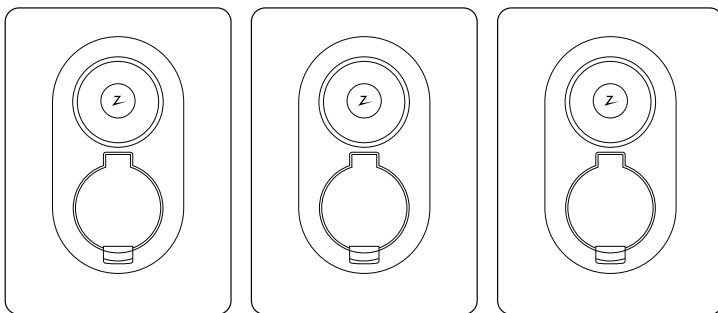

## Statusindikator



Intet lys

Kontroller ladeenhedens strømforsyning.

---



Hvid

Standby eller opladning fuldført.

---



Blå

Kontinuerligt: venter på bilen.  
Pulserende: bilen lader op.

---



Grøn

Opladningen venter på planlagt start, Eco Mode (tilgængelig i udvalgte lande) eller svar fra en tredjepart.

---



Gul

Venter på godkendelse eller reserveret.  
Godkend med din app eller RFID-nøgle.

---



Orange

Afventer konfiguration fra en autoriseret installatør.

---



Rød

Fejl registreret. Afbryd køretøjet, og genstart ladestationen.  
Hvis dette ikke fjerner det røde lys, skal du kontakte din installatør.

---



Lilla

Opdaterer firmware. Dette tager normalt et par minutter.

## Start/stop opladning

### Start opladning

Forbind dit ladekabel til køretøjet og ladestationen.

Når statuslyset skifter til blå og begynder at pulsere, er bilen ved at oplade.

### Stop opladning

Du kan sætte opladningen på pause via appen. Alternativt kan du stoppe opladningen ved blot at fjerne stikket fra dit elektriske køretøj.

Bemærk, at du ikke kan fjerne kablet fra Zaptec Go 2, før opladningen er afsluttet eller er blevet stoppet af bilen.

---

## Bestem, hvem der kan bruge din ladestation

Du kan give flere brugere adgang til din Zaptec Go 2 via Zaptec-appen.

Dette er en mulighed, hvis du ønsker at holde din ladestation privat. Denne indstilling kan slås til og fra, når du har brug for det.

Alle, der har adgang, kan begynde at oplade ved at oprette deres egen konto i Zaptec-appen og bruge appen som autentifikator.

Du kan også bruge en enhed, der er udstyret med RFID-teknologi, til at starte opladningen, såsom en Zaptec-nøgle. Enhver RFID-aktiveret enhed kan nemt tilføjes til en konto ved hjælp af Zaptec-appen.

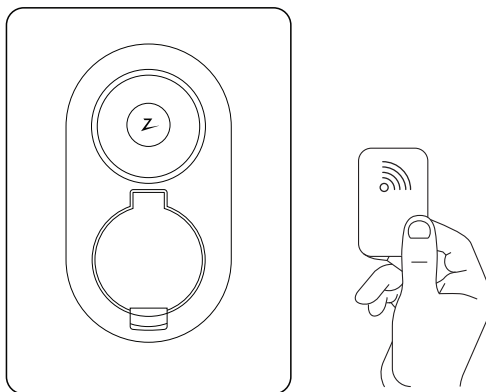

## Trådløse softwareopdateringer

**At være forbundet** hele tiden betyder, at vi giver dig softwareopdateringer. Ud over at have disse smarte opladningsfunktioner til rådighed kan du downloade softwareopdateringer trådløst, så længe din ladestation er forbundet via Wi-Fi eller 4G LTE (kun i understøttede lande).

---

## Hvis du har en Zaptec Sense

Zaptec Sense aflæser, hvordan energiforbruget anvendes i dit hjem. Den fungerer som en receptionist, der kommunikerer med dine andre elektriske apparater og muliggør dynamisk belastningsbalancering, samtidig med at den beskytter din indgående strømforsyning.

### Lavere elregninger

Zaptec Sense giver dig mulighed for at justere effekten af dit opladningssystem, hvilket sikrer, at du kan undgå dyre spidsbelastninger i strømforbruget.

### Udnyt al tilgængelig strøm

Opladningen justeres automatisk i forbindelse med forbruget på stedet for at sikre, at din strøm udnyttes fuldt ud.

### Undgå høje omkostninger

Zaptec Sense gør det muligt at undgå høje omkostninger ved forhøjet strømforbrug.

### Undgå udløsning af afbrydere

Undgå at overbelaste og aktivere afbrydere, når du oplader dit køretøj.

Få et komplet overblik over dit strømforbrug ved hjælp af Zaptec-appen.

Kontakt dine lokale Zaptec-forhandlere, eller besøg vores hjemmeside [zaptec.com](http://zaptec.com) for at få en Zaptec Sense (tilgængelig i udvalgte lande).

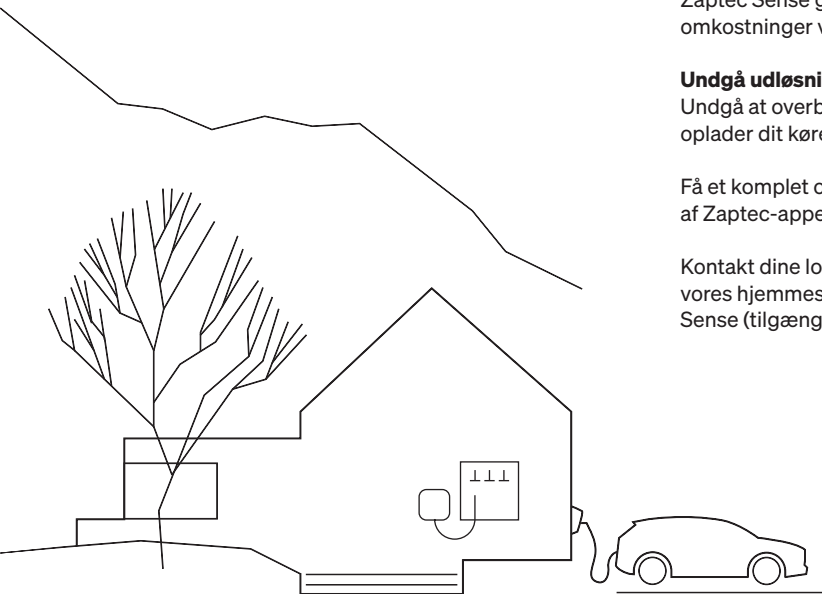

---

## Opbevaring og vedligeholdelse

Før installation skal du holde produktet tørt og undgå at udsætte det for ekstreme temperaturer.

Det anbefales at udføre følgende periodiske vedligeholdelse:

- |   |   |
|---|---|
| <ul style="list-style-type: none"><li>• Tør ladestationen af med en fugtig klud.</li><li>• Kontroller, at ladestikket er fri for alle fremmedlegemer.</li><li>• Kontroller, at ladestationen ikke har nogen ydre, fysiske skader.</li></ul> | <p>Hvis der er tale om offentligt tilgængelige installationer, skal der udføres et årligt eftersyn af kvalificeret personale i overensstemmelse med lokal lovgivning og regulativer.</p> <p>Når produktet når slutningen af sin levetid, skal det genanvendes som elektronisk udstyr i overensstemmelse med lokal lovgivning.</p> |
|---|---|



---

## Din sikkerhed

Alle Zaptec-ladestationer er designet til at levere det højeste mulige niveau af sikkerhed.

Din ladestation er konfigureret med en sikkerhedskode for at kontrollere adgangen til visse funktioner. Du bør opbevare denne PIN-kode sikkert og ikke dele den med nogen, du ikke har tillid til.

For at sikre at din ladestation forbliver sikker, vil Zaptec fortsætte med at levere softwareopdateringer i mindst fem år fra købsdatoen. Du kan søge efter opdateringer og installere dem ved hjælp af Zaptec-appen eller Zaptec Portal.

Gå til [zaptec.com/request](https://zaptec.com/request) for at informere os om eventuelle bekymringer vedrørende sikkerheden af din ladestation eller for at anmode om fjernelse af personlige data.

## Tekniske specifikationer

### Elektrisk

Parameter	Testindstilling	Værdi	Enhed
Strømforbrug i standby		2,5	W
Maksimal opladningseffekt, afhængigt af eksterne forhold	TN 3 fase @ 32 A	22	kW
	TN 1 fase @ 32 A	7,4	
	IT 1 fase @ 32 A	7,4	
IT 3 fase	Se zaptec.com/go2-it-grid		

### Tilslutningsmuligheder

Protokol	Understøttede standarder	Maksimal sendeeffekt	Frekvensbånd
4G	LTE Cat 1	16,24 dBm	B1, B3, B5, B7, B8, B20, B28
Wi-Fi	802.11b/g/n	19,91 dBm	2,4-2,4835 GHz
Bluetooth	Bluetooth v4.2 (BR/EDR/BLE)	11,23 dBm	2,4-2,4835 GHz
ISO 15118	Hardwaresupport		
NFC	ISO/IEC 14443 (Type A)	H-felt ved 3 m: -20,8 dBμA/m	13,56 MHz (MIFARE Classic, MIFARE DESFire)

### Integreret energimåler

Parameter	Værdi
Certificering	MID klasse B
Standard	EN 50470-1:2006, EN 50470-3:2006
Notificeret organ	NMi Certin (0122)
Nominal spænding	3 × 230/400 V
Nominal strømstyrke	0,25-5 (32) A
Optisk testoutput (skal være aktiveret i appen)	10000 imp/kWh



## Wichtige Informationen

Bevor Sie dieses Produkt benutzen oder warten, lesen Sie unbedingt die folgenden Sicherheitshinweise. Nichtbeachtung und Nichtanwendung der Anweisungen und Verfahren in dieser Kurzanleitung führt zum Erlöschen der Garantie und zur Ablehnung jeglicher Haftung und Schadensersatzansprüche seitens der Zaptec Charger AS und ihrer direkten Partner.

### **WARNUNG!**

- ! Lesen Sie die Anweisungen sorgfältig durch und machen Sie sich mit dem Gerät vertraut, bevor Sie es benutzen.
- ! Dieses Gerät darf nur von qualifiziertem Personal installiert, repariert und gewartet werden. Reparaturen müssen von Zaptec oder einer vorab genehmigten Werkstatt durchgeführt werden.
- ! Bei Installation, Reparatur und Wartung dieses Produktes müssen alle vor Ort geltenden Gesetze und Vorschriften eingehalten werden.
- ! Installieren und betreiben Sie das Produkt keinesfalls, wenn es beschädigt ist.
- ! Verwenden Sie nur zugelassene Kabel für die Installation.
- ! Führen Sie keine Fremdkörper in die Typ 2-Steckdose ein.
- ! Verwenden Sie keine Hochdruckreiniger, um die Ladestation zu reinigen. Befolgen Sie die Anweisungen im Kapitel Lagerung und Wartung.
- ! Stellen Sie die Ladestation möglichst nicht an Orten auf, an denen sie extremen Temperaturen ausgesetzt sein kann, zum Beispiel unter direkter Sonneneinstrahlung.
- ! Adapter sind erlaubt. Ein Umrüstadapter von der Ladestation darf nur verwendet werden, wenn er vom Fahrzeughersteller oder Zaptec spezifiziert und genehmigt wurde.
- ! Verlängerungskabel sind nicht gestattet.

Zaptec Charger AS, Vassbotnen 1, 4313 Sandnes, Norwegen, garantiert, dass Ihre Ladestation für einen Zeitraum von fünf (5) Jahren ab dem ursprünglichen Kaufdatum frei von Material- und Verarbeitungsfehlern ist. Lesen Sie die vollständigen Details auf [zaptec.com/guarantee](http://zaptec.com/guarantee) oder kontaktieren Sie den Zaptec-Support, um eine Kopie anzufordern. Ihre gesetzlichen Rechte bleiben hiervon unberührt.

---

## Entdecken Sie Zaptec Go 2

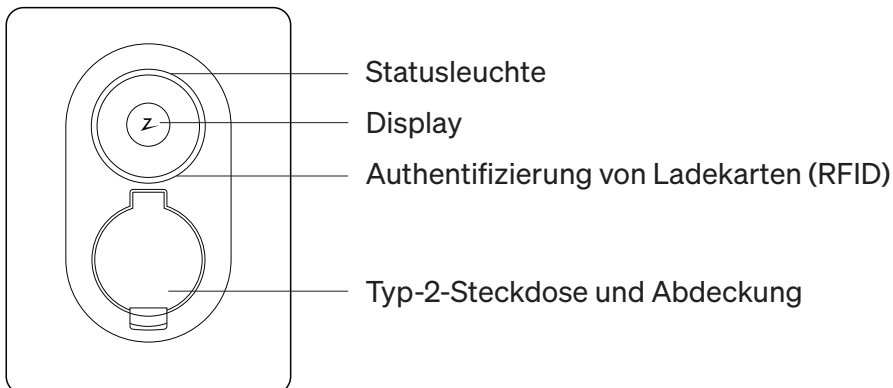

## Display

Ihre Zaptec Go 2 verfügt über ein eingebautes Display, das nützliche Informationen über Ihre Ladestation anzeigt. Das Display hat zwei Modi: den Normalmodus und den MID-Modus.

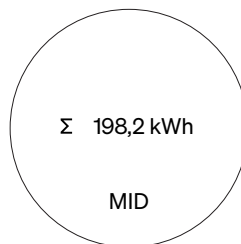
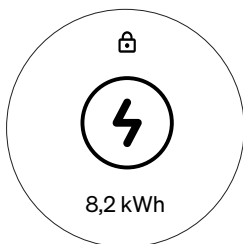

### Normalmodus

Dies ist der Modus, mit dem Sie die meiste Zeit interagieren werden. Er zeigt Informationen über die tägliche Nutzung der Zaptec Go 2 an.

	Ihr Fahrzeug wird geladen
	Permanente Kabelsperre aktiviert
8,2 kWh	8,2 kWh in dieser Sitzung geladen
	Laden wurde unterbrochen
	RFID-Authentifizierung erforderlich
	Authentifizierung verweigert
	Authentifizierung gewährt
	Geringfügiger Fehler
	Schwerwiegender Fehler (Bitte kontaktieren Sie den Zaptec Support)

### MID-Modus

Dieser Modus ist für die Einhaltung gesetzlicher Vorschriften erforderlich und für die tägliche Nutzung nicht relevant. Er wird bei jedem Einschalten Ihrer Zaptec Go 2 automatisch aktiviert. Sie können auch jederzeit in den MID-Modus wechseln, indem Sie ein Ladekabel innerhalb von 5 Sekunden zweimal ein- und ausstecken, ohne dass ein Auto verbunden ist. Wenn die **Permanente Kabelsperre** aktiviert ist, deaktivieren Sie sie bitte, bevor Sie den MID-Modus aktivieren. Sobald der Modus angezeigt wird, deaktiviert sich dieser nach etwa 30 Sekunden automatisch.

Bevor Sie den Zähler ablesen, stellen Sie sicher, dass die Zeichen **MID** im Authentifizierungsbereich angezeigt werden. Falls sie nicht angezeigt werden, ist die Ablesung ungültig.

Σ	Gesamt importierte Energie der Ladestation über die Lebensdauer. Gemessen in kWh.
	Gesamt exportierte Energie der Ladestation über die Lebensdauer. Gemessen in kWh.
V	Software-Identifikator

#### E00018C

Ein Beispiel für einen Fehlercode bei einem Fehler im MID-Modul. Die Zeichen MID werden im Authentifizierungsbereich angezeigt und der MID-Fehlercode wird rot und mit einem Buchstaben „E“ vorangestellt dargestellt. Wenn Sie diesen Code sehen, kontaktieren Sie bitte den Zaptec-Support.

## Aktivieren Sie Ihre Ladestation und verbinden Sie sie mit der Zaptec-App

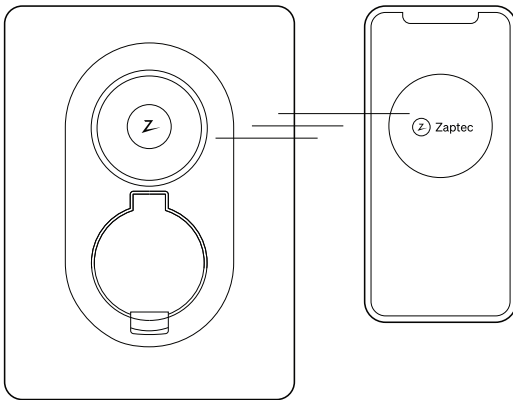

Sobald Ihr autorisierter Elektriker die Installation abgeschlossen hat, können Sie Ihr Zaptec-Benutzerkonto erstellen und Ihre Ladestation registrieren. Laden Sie die App im App Store oder im Google Play Store herunter.

### Um Ihre neue Ladestation zu **aktivieren**:

1. Öffnen Sie die Zaptec-App.
2. Sie sehen eine Willkommensnachricht, die erklärt, wie Sie Ihre neue Zaptec Go 2 aktivieren, falls Ihr Installateur Ihnen eine Einladung geschickt hat.
3. Alternativ können Sie **+ Neu hinzufügen** antippen, um den Aktivierungsprozess zu starten.

Die Zaptec-App bietet Ihnen Zugang auf das vollständige Zaptec-Erlebnis! In der App können Sie Ihre Ladesitzung und Geschwindigkeit überwachen, das Kabel an der Ladestation verriegeln, den Zugang für Freunde und Familie steuern und Ihren Ladeverlauf nachverfolgen. Wir werden diese App kontinuierlich um Funktionen erweitern, basierend auf den Bedürfnissen der Nutzer, also halten Sie Ausschau nach Updates.

Fügen Sie Ihrer Adresse weitere Ladestationen hinzu

Wenden Sie sich an einen zertifizierten Zaptec-Installateur, um die Installation einer weiteren Zaptec Go 2 zu vereinbaren. Um den Prozess so reibungslos wie möglich zu gestalten, müssen Sie ihnen die Berechtigung erteilen, auf Ihre vorhandene Installation zuzugreifen. Tippen Sie in der Zaptec-App auf **Installationen**, wählen Sie Ihre Installation aus und tippen Sie dann auf **Zugriff**. Wenn Ihr Servicepartner aufgeführt ist, hat er bereits Zugriff.

Sollte dieser nicht aufgeführt sein, gehen Sie wie folgt vor:

1. Bitten Sie den Installateur, Ihnen seinen vierstelligen Zaptec Lookup Key mitzuteilen. Dies ist eine einfache Möglichkeit, einen Zaptec-zertifizierten Installateur sicher zu identifizieren.
2. Tippen Sie in der Zaptec-App unter **Installationen** → **Installation** → **Zugang** auf **+ Zugang hinzufügen**.
3. Tippen Sie auf **Partner** und geben Sie den 4-stelligen Lookup Key ein.
4. Tippen Sie auf **Suchen** und, wenn die Angaben korrekt sind, auf **Weiter**.
5. Überprüfen Sie die **Serviceberechtigung** und tippen Sie auf **Speichern**.

Fertig! Ihr zertifizierter Installateur kann Ihre neue Zaptec Go 2 jetzt so konfigurieren, dass sie automatisch die Leistung mit Ihrer bestehenden(n) Ladestation(en) teilt.

Sie können **bis zu drei Zaptec Go 2-Ladestationen** pro Adresse verbinden.

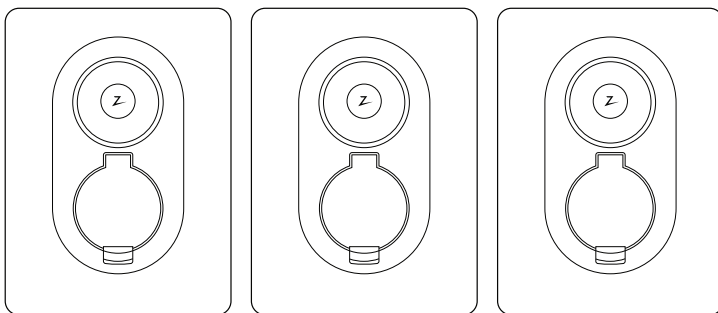

## Anzeige der Statusleuchte



Kein Licht

Ladeleistung der Ladestation überprüfen.

---



Weiß

Standby oder Ladevorgang abgeschlossen.

---



Blau

Dauerhaft: Auf Auto warten.  
Pulsierend: Auto wird geladen.

---



Grün

Ladevorgang wartet auf den geplanten Start, den Eco-Modus (verfügbar in ausgewählten Ländern) oder die Antwort eines Drittanbieters.

---



Gelb

Warten auf Authentifizierung oder reserviert.  
Mit Ihrer App oder Ihrem RFID-Schlüssel authentifizieren.

---



Orange

Wartet auf die Konfiguration durch einen autorisierten Installateur.

---



Rot

Fehler entdeckt. Fahrzeug trennen und Ladestation neustarten.  
Wenn das rote Licht dadurch nicht erlischt, Ihren Installateur kontaktieren.

---



Lila

Aktualisierung der Firmware. Dies dauert normalerweise ein paar Minuten.

## Start/Stop des Ladevorgangs

### Start des Ladevorgangs

Verbinden Sie Ihr Ladekabel mit dem Fahrzeug und der Ladestation.

Wenn die Statusleuchte zu pulsierendem Blau wechselt, wird das Auto geladen.

### Stopp des Ladevorgangs

Sie können den Ladevorgang über die App pausieren. Alternativ können Sie den Ladevorgang auch beenden, indem Sie einfach den Stecker von Ihrem Elektrofahrzeug ziehen.

Bitte beachten Sie, dass Sie das Kabel nicht von der Zaptec Go 2 entfernen können, bis der Ladevorgang abgeschlossen ist oder vom Auto gestoppt wurde.

## Behalten Sie die Kontrolle darüber, wer Ihre Ladestation nutzen kann

Sie können mehreren Nutzern Berechtigungen erteilen, um auf Ihre Zaptec Go 2 über die Zaptec-App zuzugreifen.

Dies ist eine Option, wenn Sie Ihre Ladestation privat halten möchten. Diese Einstellung kann jederzeit nach Bedarf ein- und ausgeschaltet werden.

Jeder, der Zugriff hat, kann das Laden starten, indem er ein eigenes Konto in der Zaptec-App erstellt und die App als Authentifikator verwendet.

Sie können auch ein Gerät verwenden, das mit RFID-Technologie ausgestattet ist, wie zum Beispiel einen Zaptec-Schlüssel, um den Ladevorgang zu starten. Jedes RFID-fähige Gerät kann mit der Zaptec-App einfach zu einem Konto hinzugefügt werden.

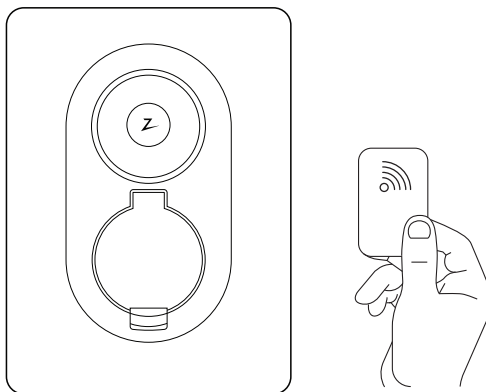

## Over-the-Air-Software-Updates

**Wenn Sie ständig verbunden sind**, bedeutet das, dass wir Ihnen jederzeit Software-Updates bereitstellen werden. Neben diesen intelligenten Ladefunktionen können Sie Over-the-Air-Softwareupdates herunterladen, solange Ihre Ladestation über WLAN oder 4G LTE verbunden ist (nur in unterstützten Ländern).

---

## Wenn Sie eine Zaptec Sense haben

Zaptec Sense erfasst, wie der Energieverbrauch in Ihrem Haus genutzt wird. Es fungiert wie ein Empfangsgerät, das mit Ihren anderen Elektrogeräten kommuniziert und einen dynamischen Lastenausgleich ermöglicht, während es gleichzeitig Ihre eingehende Stromversorgung schützt.

### **Niedrigere Stromrechnungen**

Zaptec Sense ermöglicht es Ihnen, die Leistung Ihres Ladesystems anzupassen und so teure Stromverbrauchsspitzen zu vermeiden.

### **Die gesamte verfügbare Leistung ausnutzen**

Das Laden passt sich automatisch dem Verbrauch am Standort an, um sicherzustellen, dass Ihre Energie vollständig genutzt wird.

### **Hohe Kosten vermeiden**

Zaptec Sense ermöglicht es Ihnen, hohe Kosten durch erhöhten Stromverbrauch zu vermeiden.

### **Vermeiden Sie das Auslösen von Sicherungen**

Vermeiden Sie beim Aufladen Ihres Fahrzeugs eine Überlastung und das Auslösen von Leitungsschutzschaltern.

Verschaffen Sie sich mit der Zaptec-App einen umfassenden Überblick über Ihren Stromverbrauch.

Wenden Sie sich an Ihre lokalen Zaptec-Händler oder besuchen Sie unsere Website [zaptec.com](https://zaptec.com), um Zaptec Sense zu erhalten (verfügbar in ausgewählten Ländern).

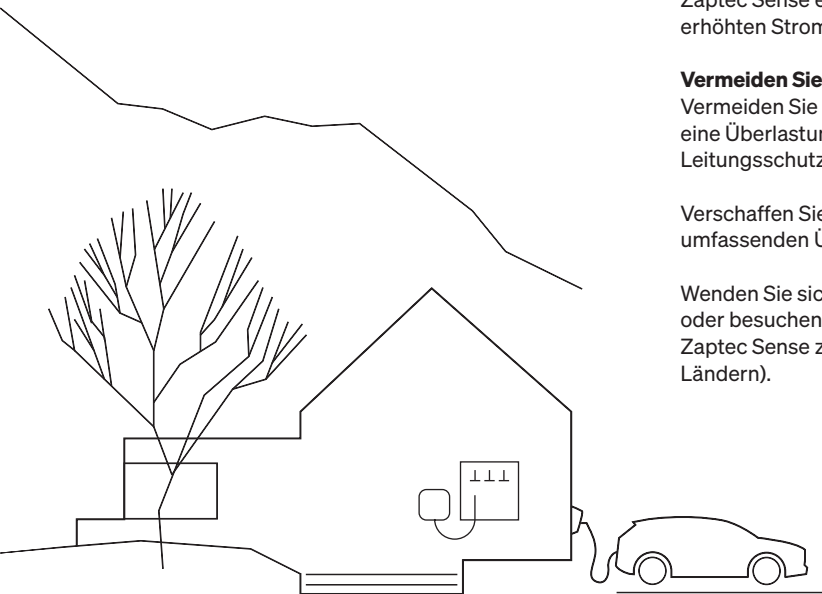

## Lagerung und Instandhaltung

Halten Sie das Produkt vor der Installation trocken und setzen Sie es nicht extremen Temperaturen aus.

Die folgende regelmäßige Wartung wird empfohlen:

- Wischen Sie die Ladestation mit einem feuchten Tuch ab.
  - Überprüfen Sie, ob der Ladeanschluss frei von jeglichen Fremdkörpern ist.
  - Überprüfen Sie, ob die Ladestation keine äußeren, physischen Schäden aufweist.
- Bei öffentlich zugänglichen Installationen muss eine jährliche Inspektion durch qualifiziertes Personal gemäß den örtlichen Gesetzen und Vorschriften durchgeführt werden.
- Am Ende seiner Lebensdauer muss das Produkt als elektronisches Gerät in Übereinstimmung mit der örtlichen Gesetzgebung recycelt werden.



## Mehr Sicherheit

Jede Zaptec-Ladestation ist darauf ausgelegt, das höchstmögliche Maß an Sicherheit zu bieten.

Ihre Ladestation ist mit einer Sicherheits-PIN konfiguriert, um den Zugriff auf bestimmte Funktionen zu steuern. Sie sollten diese PIN sicher aufbewahren und sie niemandem mitteilen, dem Sie nicht vertrauen.

Um die Sicherheit Ihrer Ladestation zu gewährleisten, wird Zaptec für mindestens fünf Jahre ab Kaufdatum Software-Updates bereitstellen. Sie können nach Updates suchen und diese über die Zaptec-App oder das Zaptec-Portal installieren.

Bitte besuchen Sie [zaptec.com/request](https://zaptec.com/request), um uns über etwaige Sicherheitsbedenken bezüglich Ihrer Ladestation zu informieren oder die Löschung personenbezogener Daten zu beantragen.

## Technische Spezifikationen

### Elektrische Spezifikationen

Parameter	Testbedingung	Wert	Einheit
Stromverbrauch in Standby		2,5	W
Maximale Ladeleistung, abhängig von äußeren Bedingungen	TN 3-phasig, 32 A	22	kW
	TN 1-phasig, 32 A	7,4	
	IT 1-phasig, 32 A	7,4	
IT 3-phasig	Siehe <a href="http://zaptec.com/go2-it-grid">zaptec.com/go2-it-grid</a>		

### Konnektivität

Protokoll	Unterstützte Standards	Maximale Sendeleistung	Betriebsfrequenzen
4G	LTE Cat 1	16,24 dBm	B1, B3, B5, B7, B8, B20, B28
WLAN	802.11b/g/n	19,91 dBm	2,4–2,4835 GHz
Bluetooth	Bluetooth v4.2 (BR/EDR/BLE)	11,23 dBm	2,4–2,4835 GHz
ISO 15118	Hardwareunterstützung		
NFC	ISO/IEC 14443 (Typ A)	H-Feld in 3 m: -20,8 dBµA/m	13,56 MHz (MIFARE Classic, MIFARE DESFire)

### Integrierter Energiezähler

Parameter	Wert
Zertifizierung	MID Klasse B
Norm	EN 50470-1:2006, EN 50470-3:2006
Technisches Kontrollorgan	NMi Certin (O122)
Nennspannung	3 × 230/400 V
Nennstrom	0,25–5 (32) A
Optischer Testausgang (muss in der App aktiviert sein)	10.000 Imp/kWh



## Informations importantes

Avant d'utiliser ou de maintenir ce produit, il est important de lire les instructions de sécurité suivantes. Le non-respect de toutes les instructions et procédures couvertes dans ce guide pratique entraînera l'annulation de la garantie et la renonciation par Zaptec Charger AS et de ses partenaires directs de toute responsabilité et de toute demande de dédommagement.

### ATTENTION !

- ! Lisez attentivement les instructions et familiarisez-vous avec l'équipement avant de commencer à l'utiliser.
- ! Cet équipement doit être installé, réparé et entretenu uniquement par du personnel qualifié. Les réparations doivent être effectuées par Zaptec ou par un atelier préapprouvé.
- ! Toutes les lois et réglementations locales, régionales et nationales applicables doivent être respectées lors de l'installation, de la réparation et de la maintenance du produit.
- ! N'installez pas ou n'utilisez pas un produit qui est endommagé de quelque manière que ce soit.
- ! Utilisez uniquement des câbles approuvés pour l'installation.
- ! N'insérez pas d'objets étrangers dans la prise de Type 2.
- ! N'utilisez pas de nettoyeurs haute pression pour nettoyer la station de charge. Suivez les instructions du chapitre Stockage et maintenance.
- ! Évitez d'installer la station de charge dans un endroit où elle pourrait être exposée à des températures extrêmes, comme en plein soleil.
- ! Les adaptateurs sont autorisés. Un adaptateur de conversion de la prise de la station de charge ne doit être utilisé que s'il est spécifié et approuvé par le constructeur du véhicule ou par Zaptec.
- ! Les rallonges ne sont pas autorisées.

Votre station de recharge est garantie par Zaptec Charger AS, Vassbotnen 1, 4313 Sandnes, Norvège, est exempte de défauts matériels et de fabrication, pour une période de cinq (5) ans à partir de la date d'achat initiale. Lisez les détails complets sur [zaptec.com/guarantee](https://zaptec.com/guarantee) ou contactez l'assistance Zaptec pour demander une copie. Vos droits statutaires ne sont pas affectés.

## Découvrez Zaptec Go 2

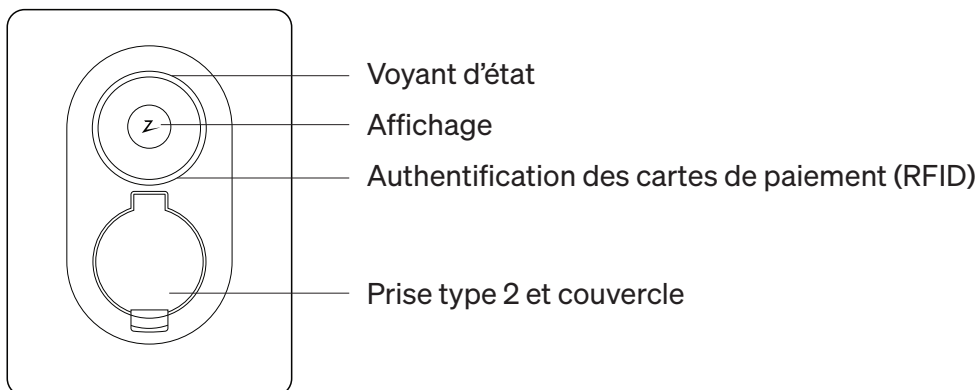

## Affichage

Votre Zaptec Go 2 est doté d'un écran intégré qui affiche des informations utiles concernant votre station de charge. L'écran a deux modes : le mode normal et le mode MID.

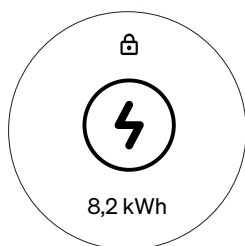

### Mode normal

C'est le mode avec lequel vous interagirez la plupart du temps. Il présente des informations relatives à l'utilisation quotidienne de votre Zaptec Go 2.

	Votre véhicule est en cours de chargement
	Verrouillage de câble permanent activé
8,2 kWh	8,2 kWh chargés au cours de cette session
	La charge est interrompue
	Authentification par RFID requise
	Authentification refusée
	Authentification accordée
	Erreur mineure
	Erreur majeure (veuillez contacter l'assistance Zaptec)

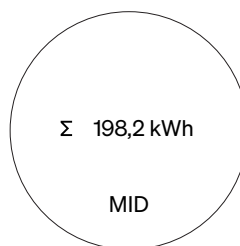

### Mode MID

Ce mode est requis pour respecter la conformité légale et n'est pas pertinent pour votre utilisation quotidienne. Il est lancé automatiquement chaque fois que vous mettez votre Zaptec Go 2 sous tension. Vous pouvez également passer en mode MID à tout moment en insérant et en retirant un câble de charge deux fois en l'espace de 5 secondes, sans qu'une voiture soit connectée. Si le **verrouillage permanent du câble** est activé, veuillez le désactiver avant d'entrer en mode MID. Une fois affiché, le mode sera automatiquement quitté après environ 30 secondes.

Avant de prendre un relevé de compteur, assurez-vous que les caractères **MID** s'affichent dans la zone d'authentification. Si ce n'est pas le cas, la lecture est invalide.

Σ	Quantité totale d'énergie importée par le chargeur au cours de sa durée de vie. Mesurée en kWh.
	Quantité totale d'énergie exportée par le chargeur au cours de sa durée de vie. Mesurée en kWh.
V	Identifiant de logiciel

### E00018C

Un exemple de code d'erreur en cas de problème dans le module MID. Les caractères MID sont affichés dans la zone d'authentification et le code d'erreur MID est montré en rouge et précédé de la lettre « E ». Si vous voyez ce code, veuillez contacter l'assistance de Zaptec.

Activez et connectez votre station de recharge à l'application Zaptec.

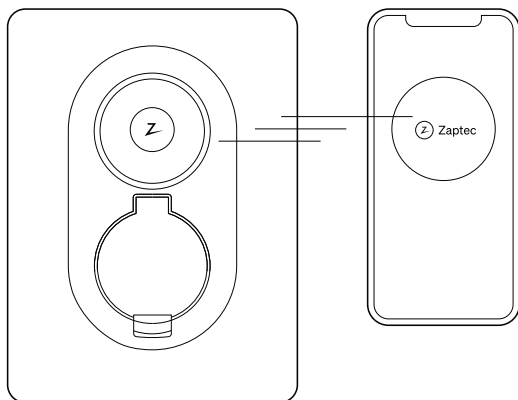

Une fois que votre électricien agréé a terminé l'installation, vous pouvez créer votre compte utilisateur Zaptec et enregistrer votre station de recharge. Téléchargez l'application sur l'App Store ou le Google Play Store.

Pour **activer** votre nouvelle station de recharge :

1. Ouvrez l'application Zaptec.
2. Un message de bienvenue vous expliquera comment activer votre nouveau Zaptec Go 2, si votre installateur vous a envoyé une invitation.
3. Vous pouvez également appuyer sur **+ Ajouter un nouveau** pour démarrer le processus d'activation.

L'application Zaptec vous donnera accès à l'intégralité de l'expérience Zaptec. Dans l'application, vous pouvez surveiller votre session et votre vitesse de charge, verrouiller le câble à la station de charge, contrôler l'accès pour les amis et la famille, et garder une trace de votre historique de charge. Nous ajouterons continuellement des fonctionnalités à cette application en fonction des besoins des utilisateurs, alors surveillez les mises à jour.

Ajoutez plus de bornes de recharge à votre adresse

Contactez un installateur certifié Zaptec pour organiser l'installation d'un autre Zaptec Go 2. Pour que le processus se déroule aussi facilement que possible, vous devrez leur donner la permission d'accéder à votre installation existante. Dans l'application Zaptec, appuyez sur **Installations**, sélectionnez votre installation et appuyez sur **Accès**. Si votre partenaire de service est répertorié, il dispose déjà de l'accès.

Si vous ne les voyez pas répertoriés, procédez comme suit :

1. Demandez à l'installateur de vous communiquer leur clé de recherche Zaptec à 4 caractères. C'est un moyen simple pour vous d'identifier en toute sécurité un installateur certifié Zaptec.
2. Dans l'application Zaptec, sous **Installations** → **Installation** → **Accès**, appuyez sur **+ Ajouter un accès**.
3. Touchez **Partenaire** et saisissez la clé de recherche de 4 caractères.
4. Appuyez sur **Rechercher**, et si les détails sont corrects, appuyez sur **Suivant**.
5. Vérifiez l'autorisation de **Service** et appuyez sur **Enregistrer**.

C'est tout. Votre installateur agréé peut désormais configurer votre nouveau Zaptec Go 2 pour qu'il partage automatiquement l'énergie avec votre/vos station(s) de recharge existante(s).

Vous pouvez connecter **jusqu'à trois stations de recharge Zaptec Go 2** par adresse.

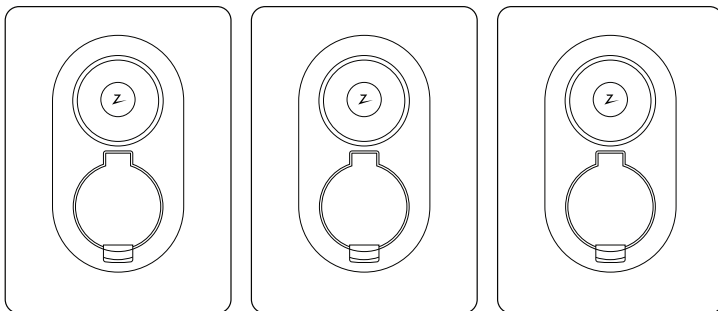

## Indicateur lumineux de statut



Pas de  
lumière

Vérifiez l'alimentation de la borne de recharge.

---



Blanc

En veille ou charge terminée.

---



Bleu

Continu : en attente de la voiture.  
Pulsation : la voiture est en train de charger.

---



Vert

La charge est en attente d'un démarrage programmé, du Mode Éco (disponible dans certains pays) ou d'une réponse d'un tiers.

---



Jaune

En attente d'authentification ou réservée.  
Authentifiez-vous avec votre application ou votre clé RFID.

---



Orange

En attente de configuration par un installateur autorisé.

---



Rouge

Erreur détectée. Débranchez le véhicule et redémarrez la station de charge.  
Si cela ne fait pas disparaître le voyant rouge, contactez votre installateur.

---



Violet

Mise à jour du firmware. Cette opération prend normalement quelques minutes.

## Démarrer/arrêter la recharge

### **Commencer** la charge

Connectez votre câble de recharge au véhicule et à la station de charge.

Lorsque le voyant d'état devient bleu pulsant, la voiture est en charge.

### **Arrêter** la charge

Vous pouvez mettre en pause la charge via l'application. Vous pouvez aussi arrêter la charge en retirant simplement la prise de votre véhicule électrique.

Veillez noter que vous ne pouvez pas retirer le câble du Zaptec Go 2 tant que la charge n'est pas terminée ou arrêtée par la voiture.

---

## Maîtrisez qui peut utiliser votre station de recharge

Vous pouvez donner des autorisations à plusieurs utilisateurs pour accéder à votre Zaptec Go 2 via l'application Zaptec.

C'est une option si vous souhaitez garder votre station de recharge privée. Ce réglage peut être activé et désactivé selon vos besoins.

Toute personne disposant d'un accès peut commencer à recharger en créant son propre compte dans l'application Zaptec et en utilisant l'application comme authentificateur.

Vous pouvez également utiliser un appareil équipé de la technologie RFID pour commencer la charge, comme une clé Zaptec. Tout appareil doté de la technologie RFID peut être facilement ajouté à un compte à l'aide de l'application Zaptec.

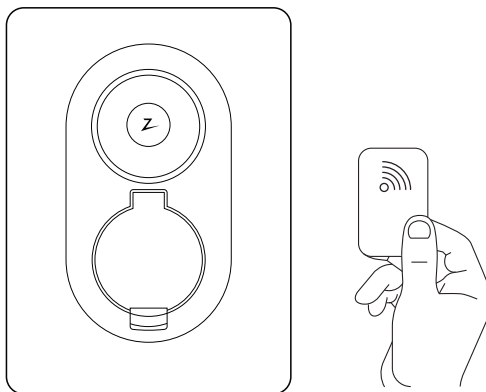

## Mises à jour logicielles par voie hertzienne

**Être connecté** en permanence signifie que nous vous fournirons des mises à jour logicielles. En plus de disposer de ces fonctionnalités de charge intelligente, vous pouvez télécharger des mises à jour logicielles à distance, à condition que votre station de charge soit connectée par Wi-Fi ou 4G LTE (uniquement dans les pays pris en charge).

---

### Si vous possédez un Zaptec Sense

Zaptec Sense lit comment la consommation d'énergie est utilisée dans votre maison. Il agit comme un concierge pour communiquer avec vos autres appareils électriques, permettant un équilibrage dynamique de la charge, tout en protégeant votre alimentation électrique entrante.

#### **Des factures d'électricité réduites**

Zaptec Sense vous permet de régler la puissance de votre système de charge, afin d'éviter les pics coûteux de consommation d'énergie.

#### **Utilisez toute la puissance disponible**

La recharge s'ajuste automatiquement en fonction de la consommation sur place pour garantir une utilisation optimale de votre énergie.

#### **Évitez les coûts élevés**

Zaptec Sense vous permet d'éviter des coûts élevés liés à une augmentation de la consommation d'énergie.

#### **Évitez de disjoncter**

Évitez de surcharger et de déclencher les disjoncteurs lorsque vous rechargez votre véhicule.

Obtenez un aperçu complet de votre consommation d'énergie grâce à l'application Zaptec.

Vérifiez auprès de vos revendeurs locaux Zaptec ou visitez notre site web [zaptec.com](http://zaptec.com) pour obtenir un Zaptec Sense (disponible dans certains pays).

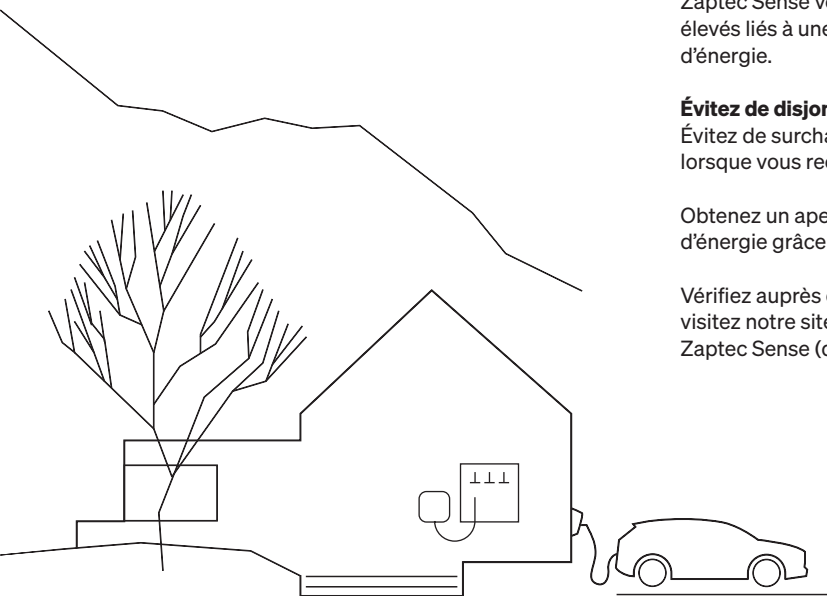

---

## Stockage et maintenance

Avant l'installation, gardez le produit au sec et évitez de l'exposer à des températures extrêmes.

L'entretien périodique suivant est recommandé :

- Essuyez la station de charge avec un chiffon humide.
- Vérifiez que le connecteur de charge est exempt de tout corps étranger.
- Vérifiez que la station de recharge n'a pas de dommages physiques externes.

Dans le cas d'installations accessibles au public, une inspection annuelle doit être réalisée par du personnel qualifié conformément à la législation et aux réglementations locales.

En fin de vie, le produit doit être recyclé en tant qu'équipement électronique, conformément à la législation locale.



---

## Assurer votre sécurité

Chaque station de charge Zaptec est conçue pour offrir le niveau de sécurité le plus élevé possible.

Votre borne de recharge est configurée avec un code PIN de sécurité pour contrôler l'accès à certaines fonctions. Vous devez garder ce code PIN en sécurité et ne pas le révéler à une personne en qui vous n'avez pas confiance.

Pour garantir la sécurité de votre station de recharge, Zaptec continuera de fournir des mises à jour logicielles pendant au moins cinq ans à compter de la date d'achat. Vous pouvez vérifier les mises à jour et les installer en utilisant l'application Zaptec ou le portail Zaptec.

Veillez visiter [zaptec.com/request](https://zaptec.com/request) pour nous signaler toute préoccupation concernant la sécurité de votre station de recharge ou pour demander la suppression de vos données personnelles.

## Spécifications techniques

### Électrique

Paramètre	Condition de test	Valeur	Unité
Consommation en mode veille		2,5	W
Puissance de charge maximale, sous réserve des conditions extérieures	TN triphasé à 32 A	22	kW
	TN 1 phase à 32 A	7,4	
	IT 1 phase à 32 A	7,4	
IT 3 phases	Veuillez consulter <a href="http://zaptec.com/go2-it-grid">zaptec.com/go2-it-grid</a>		

### Connectivité

Protocole	Normes prises en charge	Puissance de transmission maximale	Fréquences de fonctionnement
4G	LTE Cat 1	16,24 dBm	B1, B3, B5, B7, B8, B20, B28
Wi-Fi	802.11b/g/n	19,91 dBm	2,4–2,4835 GHz
Bluetooth	Bluetooth v4.2 (BR/EDR/BLE)	11,23 dBm	2,4–2,4835 GHz
ISO 15118	Support matériel		
NFC	ISO/IEC 14443 (Type A)	Champ H à 3 m : -20,8 dBμA/m	13,56 MHz (MIFARE Classic, MIFARE DESFire)

### Compteur d'énergie intégré

Paramètre	Valeur
Certification	Classe MID B
Standard	EN 50470-1:2006, EN 50470-3:2006
Organisme certifié	NMi Certin (0122)
Tension nominale	3 × 230/400 V
Courant nominal	0,25-5 (32) A
Sortie de test optique (doit être activée dans l'application)	10 000 imp/kWh



## Informazioni importanti

Prima di utilizzare o effettuare la manutenzione di questo prodotto, è importante leggere le seguenti istruzioni di sicurezza. La mancata osservanza e applicazione di tutte le istruzioni e procedure coperte in questa guida rapida invaliderà la garanzia e farà sì che Zaptec Charger AS e i suoi partner diretti rinuncino a ogni responsabilità e richiesta di risarcimento.

### ATTENZIONE!

- ! Leggi attentamente le istruzioni e familiarizza con l'apparecchiatura prima di iniziare a utilizzarla.
- ! Questa apparecchiatura deve essere installata, riparata e sottoposta a manutenzione esclusivamente da personale qualificato. Le riparazioni devono essere eseguite da Zaptec o da un'officina autorizzata.
- ! Per l'installazione, la riparazione e la manutenzione del prodotto, è necessario seguire tutte le leggi e le normative locali, regionali e nazionali applicabili.
- ! Non installare o utilizzare un prodotto che sia danneggiato in alcun modo.
- ! Per l'installazione, utilizzare solo cavi approvati.
- ! Non inserire oggetti estranei nella presa di Tipo 2.
- ! Non utilizzare idropulitrici ad alta pressione per pulire la stazione di ricarica. Seguire le istruzioni nel capitolo Conservazione e Manutenzione.
- ! Evitare di installare la stazione di ricarica in luoghi dove può essere esposta a temperature estreme, come alla luce diretta del sole.
- ! Gli adattatori sono consentiti. Utilizzare un adattatore di conversione dalla presa della stazione di ricarica solo se specificato e approvato dal produttore del veicolo o da Zaptec.
- ! I cavi di prolunga non sono consentiti.

La stazione di ricarica è garantita da Zaptec Charger AS, Vassbotnen 1, 4313 Sandnes, Norvegia, come esente da difetti nei materiali e nella lavorazione per un periodo di cinque (5) anni dalla data di acquisto originale. Leggi i dettagli completi su [zaptec.com/garanzia](http://zaptec.com/garanzia) o contatta il supporto Zaptec per richiedere una copia. I diritti statutari non vengono intaccati.

## Scopri Zaptec Go 2

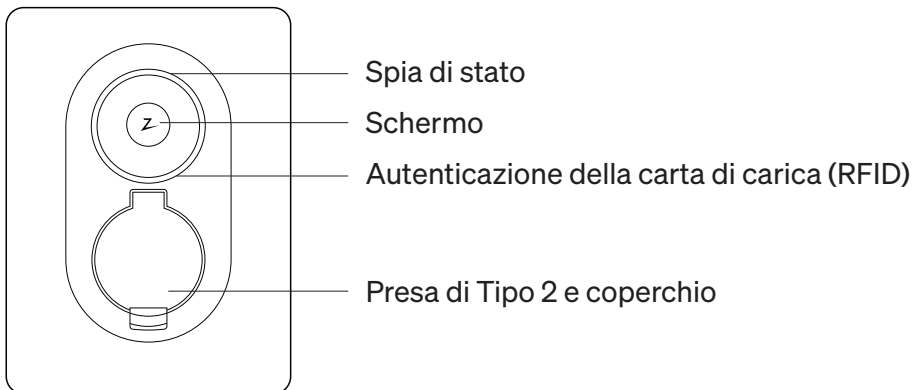

## Schermo

Il tuo Zaptec Go 2 è dotato di un display integrato che mostra informazioni utili sulla stazione di ricarica. Il display ha due modalità: la modalità normale e la modalità MID.

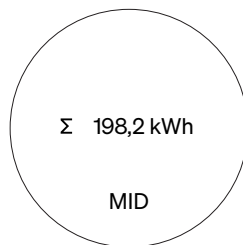
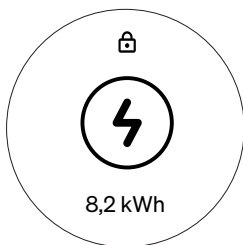

### Modalità normale

Questa è la modalità che verrà più utilizzata.

Mostra le informazioni relative all'uso quotidiano di Zaptec Go 2.

	Il tuo veicolo si sta caricando
	Blocco permanente del cavo abilitato
8,2 kWh	8,2 kWh caricati in questa sessione
	La ricarica è in pausa
	È richiesta l'autenticazione RFID
	Autenticazione negata
	Autenticazione concessa
	Errore minore
	Errore grave (si prega di contattare il supporto Zaptec)

### Modalità MID

Questa modalità è necessaria per la conformità legale e non è pertinente per l'uso quotidiano. Viene inserita automaticamente ogni volta che si accende Zaptec Go 2. Puoi anche attivare la modalità MID in qualsiasi momento inserendo e rimuovendo il cavo di ricarica due volte entro 5 secondi, senza che sia collegata un'auto. Se il **blocco permanente del cavo** è abilitato, disattivarlo prima di accedere alla modalità MID. Una volta visualizzata, la modalità verrà chiusa automaticamente dopo circa 30 secondi.

Prima di effettuare una lettura del contatore, assicurarsi che i caratteri **MID** siano visualizzati nell'area di autenticazione. Se non lo sono, la lettura non è valida.

Σ	Quantità totale di energia importata dal caricatore nel corso della sua vita utile. Misurata in kWh.
	Quantità totale di energia esportata dal caricatore durante la sua vita utile. Misurata in kWh.
V	Identificatore del software

#### E00018C

Un esempio di codice di errore nel caso di un errore nel modulo MID. I caratteri MID sono visualizzati nell'area di autenticazione e il codice di errore MID è mostrato in rosso e preceduto dalla lettera "E". Se vedi questo codice, contatta il supporto Zaptec.

## Attiva e collega la tua stazione di ricarica all'app Zaptec

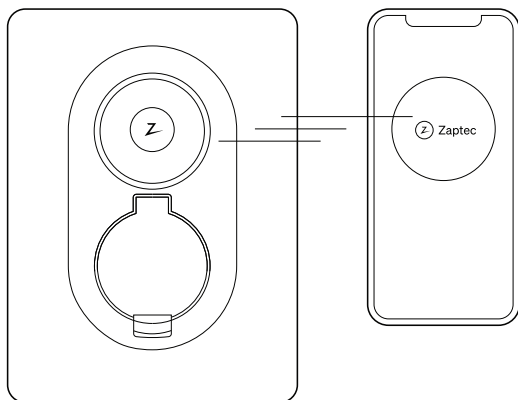

Una volta che l'elettricista autorizzato ha terminato l'installazione, puoi creare il tuo account utente Zaptec e registrare la tua stazione di ricarica. Scarica l'app su App Store o Google Play Store.

Per **attivare** la nuova stazione di ricarica:

1. Apri l'app Zaptec.
2. Vedrai un messaggio di benvenuto che spiega come attivare il tuo nuovo Zaptec Go 2, se l'installatore ti ha inviato un invito.
3. In alternativa, puoi selezionare **+ Aggiungi nuovo** per avviare il processo di attivazione.

L'app Zaptec ti darà accesso all'esperienza completa di Zaptec! Nell'app, puoi monitorare la tua sessione di ricarica e la velocità, bloccare il cavo alla stazione di ricarica, controllare l'accesso per amici e familiari e tenere traccia della tua cronologia di ricarica. Aggiungeremo costantemente funzionalità a questa applicazione in base alle necessità degli utenti, quindi tenete d'occhio gli aggiornamenti.

Aggiungi più stazioni di ricarica al tuo indirizzo

Contatta un installatore certificato Zaptec per fissare l'installazione di un'altra Zaptec Go 2. Per rendere il processo il più agevole possibile, devi concedere l'autorizzazione di accedere alla tua installazione esistente. Nell'app Zaptec, seleziona **Installazioni**, seleziona la tua installazione e tocca **Accesso**. Se il tuo Partner di servizio è presente nell'elenco, allora ha già accesso.

Se non è presente nell'elenco, procedi come segue:

1. Chiedi all'installatore di fornirti la sua chiave di ricerca Zaptec di 4 caratteri. Si tratta di un modo semplice per identificare in modo sicuro un installatore certificato Zaptec.
2. Nell'app Zaptec, sotto **Installazioni** → **Installazione** → **Accesso**, seleziona **+ Aggiungi accesso**.
3. Seleziona **Partner** e inserisci la chiave di ricerca di 4 caratteri.
4. Seleziona **Cerca** e, se i dettagli sono corretti, seleziona **Avanti**.
5. Verifica l'autorizzazione **Servizio** e seleziona **Salva**.

Ecco fatto! Il tuo installatore certificato può ora configurare il tuo nuovo Zaptec Go 2 per condividere automaticamente l'alimentazione con la tua stazione di ricarica esistente.

È possibile collegare **fino a tre stazioni di ricarica Zaptec Go 2** per indirizzo.

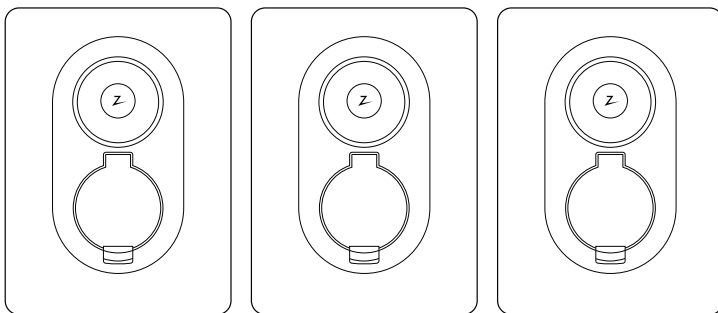

## Indicatore di stato luminoso



Nessuna luce      Controllare la potenza della stazione di ricarica.

---



Bianco              Standby o ricarica completa.

---



Blu                  Fisso: in attesa dell'auto.  
Lampeggiante: l'auto si sta caricando.

---



Verde              La ricarica è in attesa dell'avvio programmato, della modalità Eco (disponibile in alcuni paesi) o della risposta di una terza parte.

---



Giallo              In attesa di autenticazione o riservato.  
Autenticati con la tua app o chiave RFID.

---



Arancione        In attesa di essere configurata da un installatore autorizzato.

---



Rosso              Errore rilevato. Scollega il veicolo e riavvia la stazione di ricarica.  
Se la luce è ancora rossa, contatta l'installatore.

---



Viola              Aggiornamento del firmware. Questo normalmente richiede alcuni minuti.

## Avvia/arresta la ricarica

### **Avvia** la ricarica

Collega il cavo di ricarica al veicolo e alla stazione di ricarica.

Quando la spia di stato diventa blu lampeggiante, l'auto è in carica.

### **Arresta** la ricarica

Puoi sospendere la ricarica tramite l'app. In alternativa, puoi anche interrompere la ricarica semplicemente rimuovendo la spina dal tuo veicolo elettrico.

Ricorda che non è possibile rimuovere il cavo dalla Zaptec Go 2 finché la ricarica non è stata completata o interrotta dall'auto.

---

## Scegli chi può utilizzare la tua stazione di ricarica

Puoi concedere autorizzazioni a più utenti per accedere al tuo Zaptec Go 2 tramite l'app Zaptec.

Questa è un'opzione se desideri mantenere privata la tua stazione di ricarica. Questa impostazione può essere attivata e disattivata ogni volta che ne hai bisogno.

Chiunque abbia accesso può iniziare a caricare creando il proprio account nell'app Zaptec e usare l'app come autenticatore.

Puoi anche utilizzare un dispositivo dotato di tecnologia RFID per avviare la ricarica, come ad esempio una chiave Zaptec. Qualsiasi dispositivo abilitato RFID può essere facilmente aggiunto a un account tramite l'app Zaptec.

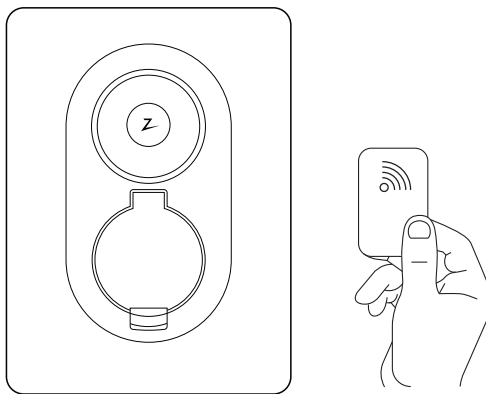

## Aggiornamenti software over-the-air

**Essere connessi** in ogni momento significa che forniremo aggiornamenti software. Oltre a disporre di queste funzioni di ricarica intelligente, puoi scaricare aggiornamenti software over-the-air, purché la stazione di ricarica sia connessa via Wi-Fi o 4G LTE (solo nei Paesi supportati).

---

## Se hai uno Zaptec Sense

Zaptec Sense legge il consumo energetico della tua casa. Agisce come un centralinista per comunicare con gli altri apparecchi elettrici, consentendo un bilanciamento dinamico del carico, mentre protegge l'alimentazione elettrica in entrata.

### **Bollette della luce più basse**

Zaptec Sense consente di regolare l'uscita del sistema di ricarica, garantendo di poter evitare costosi picchi di consumo energetico.

### **Sfrutta tutta la potenza disponibile**

La ricarica si adatta automaticamente al consumo della sede per garantire il pieno utilizzo dell'energia.

### **Evita costi elevati**

Zaptec Sense consente di evitare costi elevati legati all'aumento del consumo energetico.

### **Evita il sovraccaricamento**

Evita il sovraccarico e lo scatto degli interruttori automatici durante la ricarica del veicolo.

Otteni una panoramica completa del tuo consumo energetico utilizzando l'app Zaptec.

Contatta i rivenditori locali di Zaptec o visita il nostro sito web [zaptec.com](http://zaptec.com) per ottenere uno Zaptec Sense (disponibile in alcuni paesi selezionati).

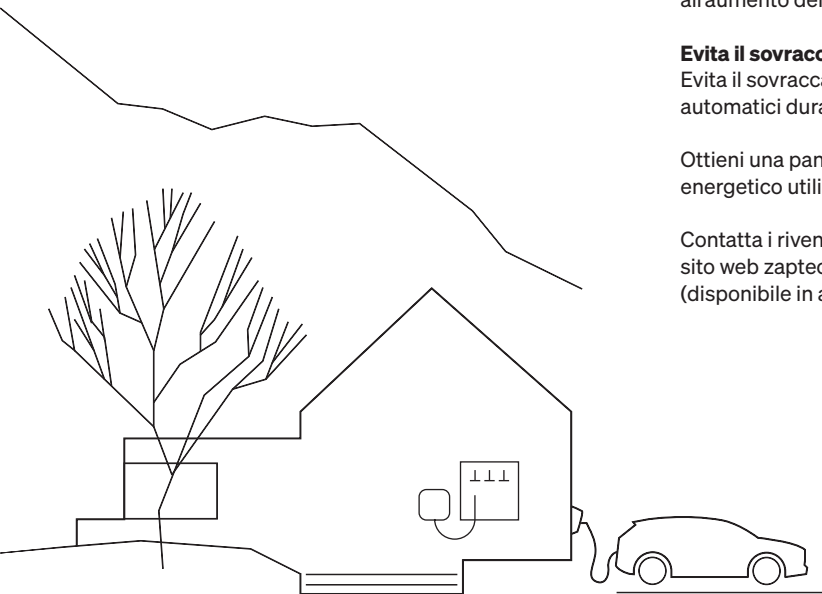

## Conservazione e manutenzione

Prima dell'installazione, mantenere il prodotto asciutto ed evitare l'esposizione a temperature estreme.

Si consiglia la seguente manutenzione periodica:

- Pulire la stazione di ricarica con un panno umido.
- Verificare che il connettore di ricarica sia privo di materiali estranei.
- Verificare che la stazione di ricarica non presenti danni fisici esterni.

Nel caso di impianti accessibili al pubblico, è obbligatorio effettuare un'ispezione annuale da personale qualificato in conformità con la legislazione e le normative locali.

Al termine del ciclo di vita, il prodotto deve essere riciclato come apparecchiatura elettronica, in conformità alla legislazione locale.



## Ti teniamo al sicuro

Ogni stazione di ricarica Zaptec è progettata per offrire il massimo livello possibile di sicurezza.

La tua stazione di ricarica è configurata con un PIN di sicurezza per controllare l'accesso a determinate funzioni. Dovresti conservare questo PIN al sicuro e non rivelarlo a nessuno di cui non ti fidi.

Per garantire la sicurezza della tua stazione di ricarica, Zaptec continuerà a fornire aggiornamenti software per almeno cinque anni dalla data di acquisto. Puoi verificare la presenza di aggiornamenti e installarli utilizzando l'app Zaptec o il Portale Zaptec.

Visita il sito [zaptec.com/request](https://zaptec.com/request) per segnalarci qualsiasi problema relativo alla sicurezza della tua stazione di ricarica o per richiedere la rimozione dei dati personali.

## Informazioni tecniche

### Elettricità

Parametro	Condizione di test	Valore	Unità
Consumo di energia in standby		2,5	W
Potenza di carica massima, soggetta a condizioni esterne	TN trifase a 32 A	22	kW
	TN monofase a 32 A	7,4	
	IT monofase a 32 A	7,4	
IT trifase	Visita il sito <a href="http://zaptec.com/go2-it-grid">zaptec.com/go2-it-grid</a>		

### Connettività

Protocollo	Standard supportati	Potenza massima di trasmissione	Frequenze operative
4G	LTE Categoria 1	16,24 dBm	B1, B3, B5, B7, B8, B20, B28
Wi-Fi	802,11b/g/n	19,91 dBm	2,4-2,4835 GHz
Bluetooth	Bluetooth v4.2 (BR/EDR/BLE)	11,23 dBm	2,4-2,4835 GHz
ISO 15118	Supporto hardware		
NFC	ISO/IEC 14443 (Tipo A)	Campo H a 3 m: -20,8 dBμA/m	13,56 MHz (MIFARE Classic, MIFARE DESFire)

### Contatore di energia integrato

Parametro	Valore
Certificazione	MID Classe B
Standard	EN 50470-1:2006, EN 50470-3:2006
Organismo notificato	NMi Certin (0122)
Tensione nominale	3 × 230/400 V
Corrente nominale	0,25-5 (32) A
Output del test ottico (deve essere attivato nell'app)	10000 imp/kWh



## Belangrijke informatie

Voordat u dit product gebruikt of onderhoudt, is het belangrijk dat u de volgende veiligheidsinstructies leest. Als de instructies en procedures in deze beknopte handleiding niet worden opgevolgd en toegepast, vervalt de garantie, en is Zaptec Charger AS en haar directe partners niet aansprakelijk voor schade van welke aard ook.

### WAARSCHUWING!

- ! Lees de instructies zorgvuldig door en maak uzelf vertrouwd met het apparaat voordat u het in gebruik neemt.
- ! Deze apparatuur mag alleen worden geïnstalleerd, gerepareerd en onderhouden door gekwalificeerd personeel. Reparaties moeten worden uitgevoerd door Zaptec of een vooraf goedgekeurde werkplaats.
- ! Alle toepasselijke lokale, regionale en nationale wetten en voorschriften moeten worden nageleefd bij het installeren, repareren en onderhouden van het product.
- ! Installeer of gebruik geen product dat beschadigd is.
- ! Gebruik alleen goedgekeurde bekabeling voor de installatie.
- ! Steek geen vreemde voorwerpen in de Type 2-aansluiting.
- ! Gebruik geen hogedrukreinigers om het laadstation schoon te maken. Volg de instructies in het hoofdstuk Opslag en Onderhoud.
- ! Vermijd het installeren van het laadstation op plaatsen waar deze blootgesteld kan worden aan extreme temperaturen, zoals in direct zonlicht.
- ! Adapters zijn toegestaan. Een conversieadapter van socket van het laadstation mag alleen worden gebruikt als deze is gespecificeerd en goedgekeurd door de voertuigfabrikant of Zaptec.
- ! Verlengkabels zijn niet toegestaan.

Zaptec Charger AS, Vassbotnen 1, 4313 Sandnes, Noorwegen, garandeert dat uw laadstation voor een periode van vijf (5) jaar vanaf de datum van oorspronkelijke aankoop vrij is van materiaal- en fabricagefouten. Lees de volledige details op [zaptec.com/guarantee](http://zaptec.com/guarantee) of neem contact op met Zaptec support om een kopie aan te vragen. Uw wettelijke rechten worden niet aangetast.

## Maak kennis met de Zaptec Go 2

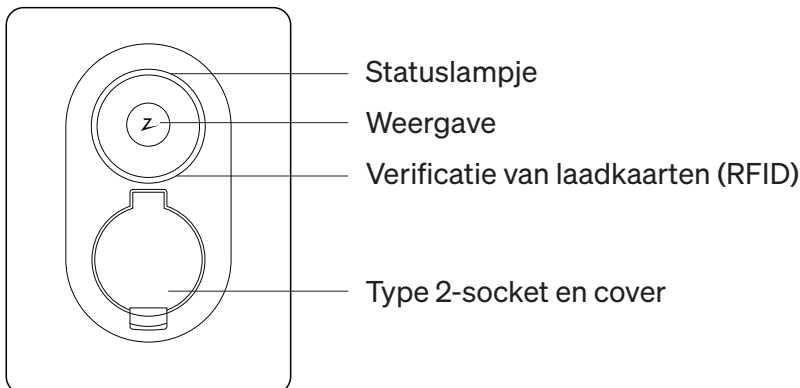

## Weergave

Uw Zaptec Go 2 heeft een ingebouwd display dat nuttige informatie over uw laadstation weergeeft. Het scherm heeft twee modi: de normale modus en de MID modus.

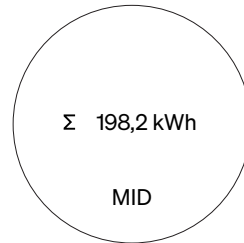
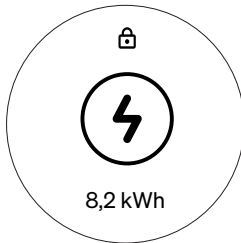

### Normale modus

Dit is de modus waarmee u het grootste deel van de tijd zult werken. Het toont informatie met betrekking tot het dagelijkse gebruik van de Zaptec Go 2.

	Uw voertuig is aan het laden.
	Permanente kabelvergrendeling ingeschakeld
8,2 kWh	8,2 kWh geladen in deze sessie
	Laden is gepauzeerd
	RFID-autorisatie vereist
	Autorisatie geweigerd
	Autorisatie verleend
	Kleine fout
	Ernstige fout (neem contact op met uw servicepartner)

### MID-modus

Deze modus is vereist voor wettelijke naleving en is niet relevant voor het dagelijks gebruik. Deze modus wordt automatisch geopend wanneer u de Zaptec Go 2 inschakelt. U kunt ook op elk moment de MID-modus activeren door binnen 5 seconden tweemaal een laadkabel aan te sluiten en te verwijderen, zonder dat er een auto aangesloten is. Als **Permanente kabelvergrendeling** is ingeschakeld, schakelt u deze eerst uit voordat u de MID-modus activeert. Nadat de modus wordt weergegeven, wordt deze automatisch na ongeveer 30 seconden gesloten.

Voordat u een meterstand opneemt, moet u controleren of de tekens **MID** worden weergegeven in het authenticatiegebied. Als dat niet het geval is, is de meting ongeldig.

Σ	Totale hoeveelheid energie die door de lader is ingevoerd gedurende de levensduur. Gemeten in kWh.
	Totale hoeveelheid energie die door de lader is uitgevoerd gedurende de levensduur. Gemeten in kWh.
V	Software-identificator

### E00018C

Een voorbeeld van een foutcode in het geval van een fout in de MID-module. De tekens MID worden weergegeven in het authenticatiegebied. De MID-foutcode wordt in het rood weergegeven en voorafgegaan door de letter "E". Als u deze code ziet, neem dan contact op met uw servicepartner.

## Activeer en verbind uw laadstation met de Zaptec App

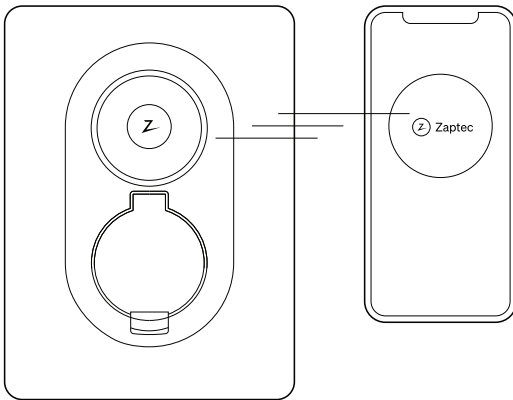

Zodra uw geautoriseerde elektricien klaar is met de installatie, kunt u uw Zaptec-gebruikersaccount aanmaken en uw laadstation registreren. Download de app in de App Store of Google Play Store.

### Uw **nieuwe laadstation** activeren:

1. Open de Zaptec app
2. U ziet een welkomstbericht waarin wordt uitgelegd hoe u de nieuwe Zaptec Go 2 kunt activeren, als de installateur u een uitnodiging heeft gestuurd.
3. U kunt ook op **+ Nieuw toevoegen** tikken om de activeringsprocedure te starten.

Met de Zaptec-app krijgt u toegang tot de volledige Zaptec-ervaring! In de app kunt u uw laadsessie en-snelheid controleren, de kabel aan het laadstation vergrendelen, de toegang voor vrienden en familie regelen en uw laadgeschiedenis bijhouden. We zullen voortdurend functies aan deze app toevoegen op basis van de behoeften van de gebruiker, dus controleer op updates.

## Voeg meer laadstations toe aan uw adres

Neem contact op met een door Zaptec gecertificeerde installateur om de installatie van nog een Zaptec Go 2 te regelen. Om het proces zo soepel mogelijk te laten verlopen, moet u toegang geven tot uw bestaande installatie. Tik in de Zaptec-app op **Installaties**, selecteer uw installatie en tik op **Toegang**. Als uw servicepartner in de lijst staat, heeft deze al toegang.

Als de servicepartner niet in de lijst staat, ga dan als volgt te werk:

1. Vraag de installateur om hun 4-cijferige Zaptec partnercode. Dit is een eenvoudige en veilige manier om een Zaptec Certified Installer te identificeren.
2. Tik in de Zaptec-app onder **Installaties** → **Installatie** → **Toegang** op **+ Toegang toevoegen**.
3. Tik op **Partner** en voer de 4-cijferige partnercode in.
4. Tik op **Zoeken**, controleer of de gegevens kloppen en tik op **Volgende**.
5. Controleer de **Service**-toestemming en tik op **Opslaan**.

Klaar! Uw gecertificeerde installateur kan nu uw nieuwe Zaptec Go 2 configureren zodat de stroom automatisch verdeeld wordt tussen uw bestaande laadstation(s).

U kunt **maximaal drie Zaptec Go 2-laadstations** per adres aansluiten.

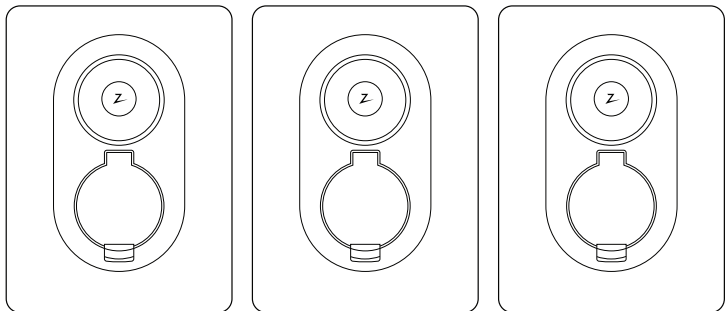

## Statuslampje



Geen licht

Controleer het vermogen van het laadstation.

---



Wit

Stand-by of laden voltooid.

---



Blauw

Continu: wachten op de auto.  
Knipperend: auto wordt opgeladen.

---



Groen

Laden wacht op geplande start, Slim Laden (beschikbaar in geselecteerde landen) of een externe partij.

---



Geel

Wachten op authenticatie of gereserveerd.  
Autoriseer met uw app of RFID.

---



Oranje

Wacht om te worden geconfigureerd door een erkende installateur.

---



Rood

Fout gedetecteerd. Koppel het voertuig los en start het laadstation opnieuw op.  
Als het rode lampje niet uitgaat, neem dan contact op met uw installateur.

---



Paars

Update de firmware. Dit duurt normaal gesproken een paar minuten.

## Laden starten/stoppen

### **Starten** met opladen

Sluit uw laadkabel aan op het voertuig en het laadstation.

Wanneer het statuslampje blauw knippert, wordt de auto opgeladen.

### **Stoppen** met laden

U kunt het laden pauzeren via de app. U het laden ook stopzetten door simpelweg de stekker los te koppelen van het elektrische voertuig.

Let op: U kunt de kabel niet van de Zaptec Go 2 loskoppelen totdat het laden is voltooid of door de auto is gestopt.

## Beheer wie uw laadstation kan gebruiken

U kunt meerdere gebruikers toestemming geven om via de app toegang te krijgen tot uw Zaptec Go 2.

Dit is een optie als u uw laadstation privé wilt houden. Deze instelling kan worden in- en uitgeschakeld wanneer u maar wilt.

Iedereen die toegang heeft, kan beginnen met laden door een eigen account aan te maken in de Zaptec app en de app voor verificatie te gebruiken.

U kunt een apparaat dat is uitgerust met RFID-technologie ook gebruiken om te beginnen met laden, zoals een Zaptec sleutel. Elk RFID-apparaat kan eenvoudig aan een account worden toegevoegd met behulp van de Zaptec-app.

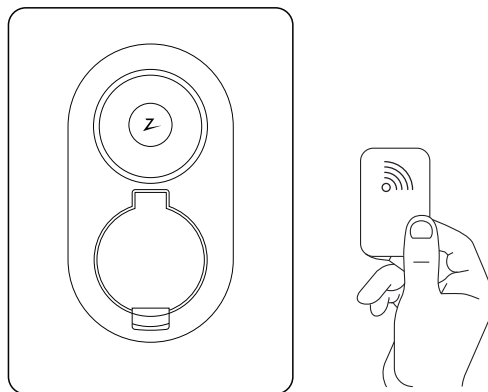

## Software-updates via internet

**Altijd verbonden** betekent dat we software-updates zullen uitvoeren. Omdat u te allen tijde verbonden bent, kunnen we u voorzien van software-updates. Slimme laadfuncties en software updates zijn beschikbaar zo lang er een WiFi of 4G LTE-M verbinding aanwezig is.

---

## Als u een Zaptec Sense hebt

Zaptec Sense “kijkt” naar het energieverbruik in uw woning. Het werkt als een receptionist die communiceert met uw andere elektrische apparaten, waardoor zo optimaal mogelijk geladen kan worden zonder dat de hoofdzekering overbelast wordt.

### **Lagere elektriciteitskosten**

Met Zaptec Sense kunt u de output van het laadsysteem aanpassen, waardoor u dure verbruikspieken kunt vermijden.

### **Gebruik alle beschikbare stroom**

Het laden wordt automatisch aangepast op het verbruik, zodat uw elektriciteitsnet volledig wordt benut.

### **Vermijd hoge kosten**

Met Zaptec Sense kunt u hoge kosten door een hoger stroomverbruik vermijden.

### **Voorkom gesprongen zekeringen**

Vermijd overbelasting en uitschakeling van zekeringen tijdens het opladen van uw voertuig.

Bekijk uw stroomverbruik in real time. Krijg een volledig overzicht van uw stroomverbruik met behulp van de Zaptec app.

Neem contact op met uw lokale Zaptec-dealer om een Zaptec Sense aan te schaffen (beschikbaar in geselecteerde landen).

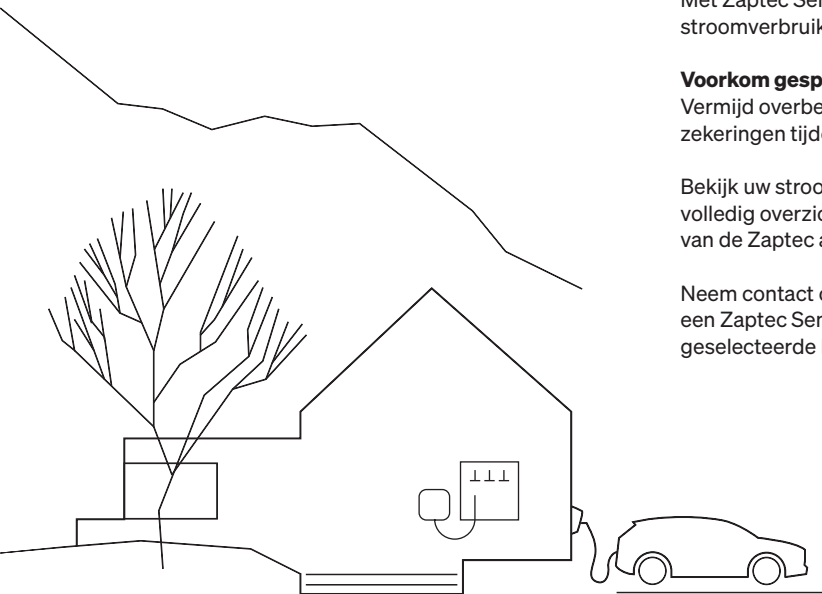

## Opslag en onderhoud

Houd het product vóór de installatie droog en vermijd blootstelling aan extreme temperaturen.

Het volgende periodieke onderhoud wordt aanbevolen:

- |   |  |
|---|--|
| <ul style="list-style-type: none"> <li>• Neem het laadstation af met een vochtige doek.</li> </ul>                      | <p>In het geval van openbaar toegankelijke installaties moet een jaarlijkse inspectie worden uitgevoerd door gekwalificeerd personeel in overeenstemming met de lokale wetgeving en regelgeving.</p> |
| <ul style="list-style-type: none"> <li>• Controleer of de laadaansluiting vrij is van vuil en/of materialen.</li> </ul> |  |
| <ul style="list-style-type: none"> <li>• Controleer of het laadstation geen externe, fysieke schade heeft.</li> </ul>   | <p>Aan het einde van de levensduur moet het product worden gerecycled als elektronische apparatuur, in overeenstemming met de plaatselijke wetgeving.</p>  |



## Zorgen voor veiligheid

Elk Zaptec laadstation is ontworpen om het hoogst mogelijke veiligheidsniveau te bieden.

Uw laadstation is geconfigureerd met een pincode om de toegang tot bepaalde functies te beheren. U moet deze pincode veilig bewaren en deze niet doorgeven aan iemand die u niet vertrouwt.

Om ervoor te zorgen dat uw laadstation veilig blijft, zal Zaptec minimaal vijf jaar vanaf de aankoopdatum software-updates blijven leveren. U kunt updates controleren en installeren met de Zaptec-app of de Zaptec Portal.

Ga naar [zaptec.com/request](https://zaptec.com/request) om ons op de hoogte te stellen van eventuele vragen of problemen met betrekking tot de beveiliging van uw laadstation of om te verzoeken om de verwijdering van persoonlijke gegevens.

## Technische specificaties

### Elektrisch

Parameter	Testvoorwaarde	Waarde	Eenheid
Stroomverbruik in stand-by		2,5	W
Piek laadvermogen, afhankelijk van externe omstandigheden	TN 3-fase @ 32 A	22	kW
	TN 1 fase @ 32 A	7,4	
	IT 1-fase @ 32 A	7,4	
IT 3-fase	Bekijk zaptec.com/go2-it-grid		

### Connectiviteit

Protocol	Ondersteunde standaarden	Maximaal zendvermogen	Bedrijfsfrequenties
4G	LTE Cat 1	16,24 dBm	B1, B3, B5, B7, B8, B20, B28
Wi-Fi	802.11b/g/n	19,91 dBm	2,4-2,4835 GHz
Bluetooth	Bluetooth v4.2 (BR/EDR/BLE)	11,23 dBm	2,4-2,4835 GHz
ISO 15118	Hardwareondersteuning		
NFC	ISO/IEC 14443 (Type A)	H-veld op 3 m: -20,8 dB $\mu$ A/m	13,56 MHz (MIFARE Classic, MIFARE DESFire)

### Geïntegreerde energiemeter

Parameter	Waarde
Certificering	MID Klasse B
Standaard	EN 50470-1:2006, EN 50470-3:2006
Aangemelde instantie	NMi Certin (0122)
Nominale spanning	3 × 230/400 V
Nominale stroom	0,25-5 (32) A
Optische testuitvoer (moet in de app worden geactiveerd)	10000 imp/kWh



Zaptec Charger AS  
Vassbotnen 1  
4313 Sandnes  
Norway

Made in Norway

If you need more information,  
scan the QR code or visit  
[help.zaptec.com](https://help.zaptec.com)



[zaptec.com](https://zaptec.com)

---